



**INVERTER**

AIR CONDITIONER  
Compact Cassette Type

# **OPERATING MANUAL**

# **MODE D'EMPLOI**

# **MANUAL DE FUNCIONAMIENTO**

English

Français

Español

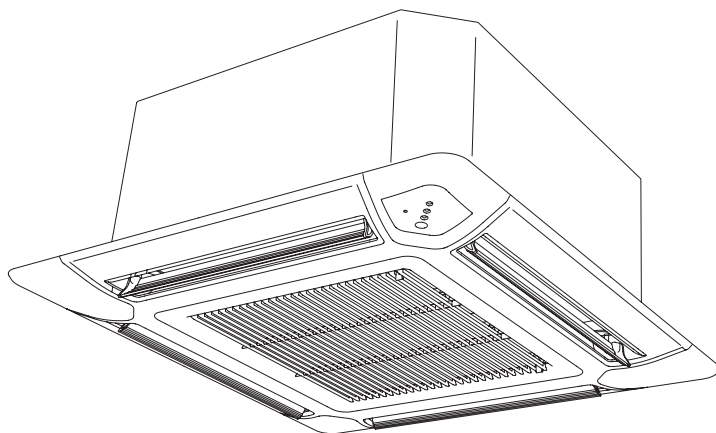

KEEP THIS OPERATING MANUAL  
FOR FUTURE REFERENCE

CONSERVEZ CE MODE D'EMPLOI AFIN DE  
POUVOIR VOUS Y RÉFÉRER ULTÉRIEUREMENT

GUARDE ESTE MANUAL DE FUNCIONAMIENTO PARA  
FUTURAS CONSULTAS

FUJITSU GENERAL LIMITED



PART NO.9374379392-04

# CONTENTS

SAFETY PRECAUTIONS .....	1	ADJUSTING THE DIRECTION OF AIR CIRCULATION ...	10
FEATURES AND FUNCTIONS .....	2	SWING OPERATION .....	10
NAME OF PARTS .....	3	ECONOMY OPERATION .....	11
PREPARATORY OPERATION .....	4	MANUAL AUTO OPERATION .....	11
OPERATION .....	4	CLEANING AND CARE .....	11
TIMER FUNCTIONS .....	6	TROUBLESHOOTING .....	13
ON/OFF TIMER .....	6	OPERATING TIPS .....	14
WEEKLY TIMER .....	7	SELF-DIAGNOSIS .....	16
TEMPERATURE SET BACK TIMER .....	9		

## SAFETY PRECAUTIONS

- Before using the appliance, read these “SAFETY PRECAUTIONS” thoroughly and operate in the correct way.
- The instructions in this section all relate to safety; be sure to maintain safe operating conditions.
- “DANGER”, “WARNING” and “CAUTION” have the following meanings in these instructions:

 <b>DANGER!</b>	This mark indicates procedures which, if improperly performed, are most likely to result in the death or serious injury to the user or service personnel.
 <b>WARNING!</b>	This mark indicates procedures which, if improperly performed, might lead to the death or serious injury of the user or service personnel.
 <b>CAUTION!</b>	This mark indicates procedures which, if improperly performed, might possibly result in personal harm to the user or damage to property.

### **DANGER!**

- Do not attempt to install this air conditioner by yourself.
- This unit contains no user-serviceable parts. Always consult authorized service personnel for repairs.
- When moving, consult authorized service personnel for disconnection and installation of the air conditioner.
- Do not become excessively chilled by staying for many hours in the direct cooling airflow.
- Do not insert fingers or objects into the outlet port or intake grilles.
- Do not start and stop air conditioner operation by turning off the electrical breaker.
- Take care not to damage the power supply cable.
- If the power supply cable of this appliance is damaged, it should only be replaced by the authorized service personal, since special purpose tools and specified cable are required.
- In the event of a malfunction (burning smell, etc.), immediately stop operation, turn off the electrical breaker, and consult authorized service personnel.
- In the event of refrigerant leakage, be sure to keep away from fire or any flammables. (consult an authorized service personnel)

### **CAUTION!**

- Provide occasional ventilation during use.
- Do not direct airflow at fireplaces or heating apparatus.
- Do not climb on, or place objects on, the air conditioner.
- Do not hang objects from the indoor unit.
- Do not set flower vases or water containers on top of air conditioners.
- Do not expose the air conditioner directly to water.
- Do not operate the air conditioner with wet hands.
- Do not pull power supply cable.
- Turn off power source when not using the unit for extended periods.
- Always turn off the electrical breaker whenever cleaning the air conditioner or changing the air filter.
- Connection valves become hot during Heating; handle with care.
- Check the condition of the installation stand for damage.
- Do not place animals or plants in the direct path of the airflow.
- When restarting after a long period of disuse in the winter, turn the power switch on at least 12 hours before starting the unit.
- Do not drink the water drained from the air conditioner.
- Do not use in applications involving the storage of foods, plants or animals, precision equipment, or art works.
- Do not apply any heavy pressure to radiator fins.
- Operate only with air filters installed.
- Do not block or cover the intake grille and outlet port.
- Ensure that any electronic equipment is at least 40 in (1m) away from either the indoor or outdoor units.
- Avoid installing the air conditioner near a fireplace or other heating apparatus.
- When installing the indoor and outdoor units, take precautions to prevent access by infants.
- Do not use inflammable gases near the air conditioner.
- Install the drain hose so that it drains water properly.
- This appliance is not intended for use by persons (including children) with reduced physical, sensory or mental capabilities, or lack of experience and knowledge, unless they have been given supervision or instruction concerning use of the appliance by a person responsible for their safety. Children should be supervised to ensure that they do not play with the appliance.

# FEATURES AND FUNCTIONS

## ■ Energy saving and Comfortable function

### INVERTER

At the start of operation, large amount of power is used to bring the room quickly to the desired temperature. Afterwards, the unit automatically switches to a low power setting for economic and comfortable operation.

### ECONOMY OPERATION

When ECONOMY operation mode is operated, the room temperature will be little higher than the set-temp under cooling mode and lower than set-temp under heating mode. Therefore, the ECONOMY mode is able to save more energy than other normal mode.

### SWING OPERATION

The Airflow Direction Louvers swings automatically up and down so that the air speeds to every nook and corner of your room.

### SUPER QUIET OPERATION

When the FAN button is used to select QUIET, the indoor unit begins super-quiet operation; the indoor unit's airflow is reduced to produce quieter operation.

### AUTO CHANGEOVER

The operation mode (cooling, dry, heating) is switched automatically to maintain the set temperature, and the temperature is kept constant at all times.

## ■ Convenient function

### WEEKLY TIMER

Use this timer function to set operating times for each day of the week. Use the DAY OFF setting to switch off timed operation for a selected day in the coming week. Because all days can be set together, the weekly timer can be used to repeat the timer settings for all of the days.

### TEMPERATURE SET BACK TIMER

Use this timer function to change the set temperature in the operation times set for each day of the week. This can be used together with other timer settings.

## ■ Clean function

### REMOVABLE INTAKE GRILLE

The indoor unit's intake grille can be removed for easy cleaning and maintenance.

### MILDEW-RESISTANT FILTER

The AIR FILTER has been treated to resist mildew growth, thus allowing cleaner use and easier care.

## ■ Remote controller

### WIRED REMOTE CONTROLLER

The wired remote controller allows convenient control of indoor unit operation.

### WIRELESS REMOTE CONTROLLER (OPTION)

The optional wireless remote controller can be used. When you use remote controller, there are following different points as compared with using wired remote controller.

[ The additional function for wireless ones ]

- SLEEP
- TIMER
- MINIMUM HEAT

And you can use both wireless and wired remote controller simultaneously. (But function is limited.)

[ The restricted functions for wired ones ]

- Weekly timer
- Temperature set back timer

# NAME OF PARTS

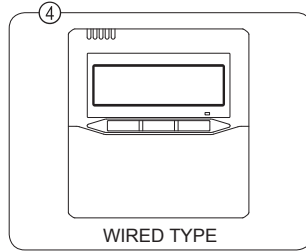
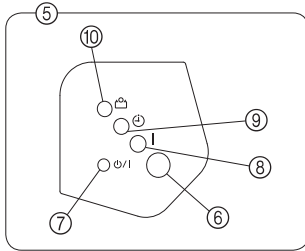
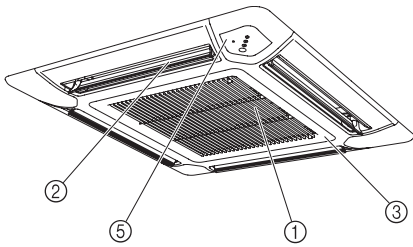

- ① **Air Filter (In Air Intake Grille)**
- ② **Airflow Direction Flaps**
- ③ **Air Intake Grille**
- ④ **Remote Controller (Wired)**
- ⑤ **Control Panel**
- ⑥ **Remote Control Signal Receiver**
- ⑦ **MANUAL AUTO Button**
  - When the MANUAL AUTO button is pressed in for more than 10 seconds, the forced cooling operation will start.
  - The forced cooling operation is used at the time of installation. Only for authorized service personnel's use.
  - When the forced cooling operation starts by any chance, press the START/STOP button to stop the operation.
  - Please press the button at FILTER INDICATOR RESET.
- ⑧ **OPERATION Indicator Lamp (Green)**
- ⑨ **TIMER Indicator Lamp (Orange)**
  - TIMER Indicator lamp lights when the timer is set from wireless remote control.
- ⑩ **ECONOMY Indicator Lamp (Green)**
  - ECONOMY indicator lamp lights when ECONOMY OPERATION and MINIMUM HEAT OPERATION is operating.

## Remote controller

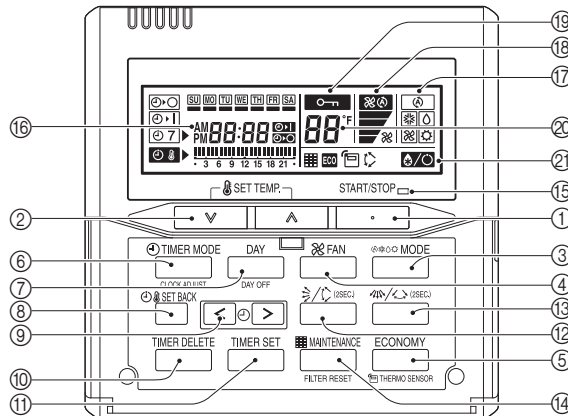

- ① **START/STOP Button**
  - ② **SET TEMP. (Temperature) Button**
  - ③ **MODE Button**
  - ④ **FAN Button**
  - ⑤ **ECONOMY Button**
  - ⑥ **TIMER MODE (CLOCK ADJUST) Button**
  - ⑦ **DAY (DAY OFF) Button**
  - ⑧ **SET BACK Button**
  - ⑨ **SET TIME ( < > ) Button**
  - ⑩ **TIMER DELETE Button**
  - ⑪ **TIMER SET Button**
  - ⑫ **Vertical Airflow Direction and Swing Button**
  - ⑬ **Horizontal Airflow Direction and Swing Button (This function cannot be used)**
  - ⑭ **MAINTENANCE (FILTER RESET) Button<sup>#1</sup>**
  - ⑮ **Operation Lamp**
  - ⑯ **Timer and Clock Display**
  - ⑰ **Operation Mode Display**
  - ⑱ **Fan Speed Display**
  - ⑲ **Operation Lock Display**
  - ⑳ **Temperature Display**
  - ㉑ **Function Display**
  - ❄️ **Defrost Display**
  - 🌡️ **Thermo Sensor Display**
  - ECO **ECONOMY Display**
  - ↕️ **Vertical Swing Display**
  - 📊 **Filter Display<sup>#1</sup>**
- <sup>#1</sup>: Can be used if set correctly during installation. Please consult authorized serviceman when using this function.

# PREPARATORY OPERATION

## Set the current day and time



Press the TIMER MODE (CLOCK ADJUST) button for 2 seconds or more. The time display on the remote controller will flash.



Press the DAY button and select the current day. A  appears around the selected day.

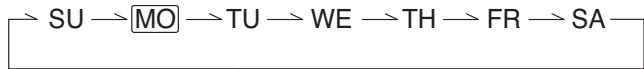

**3**

Press the SET TIME (<>) buttons to set the current time. Press repeatedly to adjust the current time in 1-minute increments. Press and hold to adjust the current time in 10-minute increments.

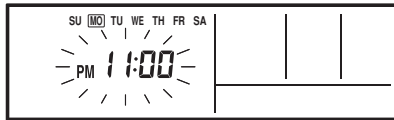
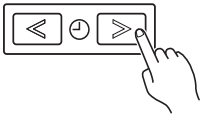

ex. Monday PM 11:00

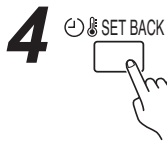

Press the SET BACK button to switch between the 12- and 24-hour time displays.



Press again to end.

## OPERATION

Instructions relating to heating are applicable only to "HEAT & COOL MODEL" (Reverse Cycle).

### To start/stop operation

START/STOP

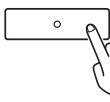

Press the START/STOP button.

#### Operation lamp

Air conditioner ON: Lit brightly  
Air conditioner OFF: Not lit

# OPERATION

## To set the operation mode

### ● Operation mode setting

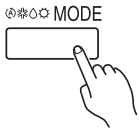

Press the MODE button to set the operation mode.  
If DRY is selected, the fan speed will be set to AUTO.



### ● Room temperature setting

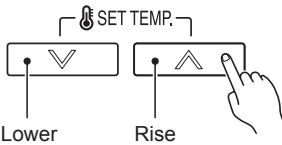

Press the SET TEMP. buttons to set the room temperature.

#### Temperature setting range

AUTO	64 to 88 °F
COOL/DRY	64 to 88 °F
HEAT	60 to 88 °F

### ● Fan speed setting



Press the FAN button to set the fan speed.



## ECONOMY OPERATION

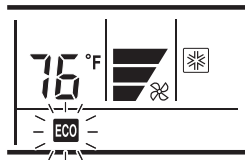
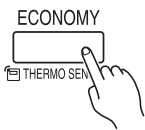

Press the ECONOMY button to start or stop ECONOMY OPERATION.  
For details on the function, refer to page 11.

## Room temperature sensor selection

● This function is locked at the factory. In order to detect the room temperature correctly, consult authorized service personnel when using this function.

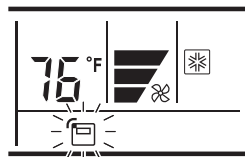

Press the ECONOMY button for more than 2 seconds to select whether the room temperature is detected at the indoor unit or the remote controller.

When the thermo sensor display appears, the room temperature is detected at the remote controller.

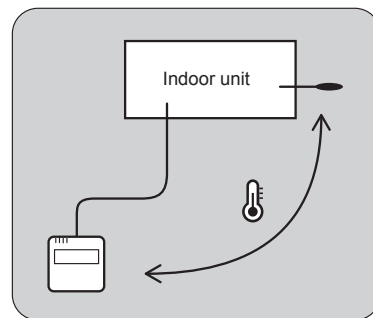

### i NOTES

- If this function is locked, the location where the room temperature is detected cannot be changed and the mark flashes when the ECONOMY button is pushed for 2 seconds or more.

# OPERATION

## Part lock function

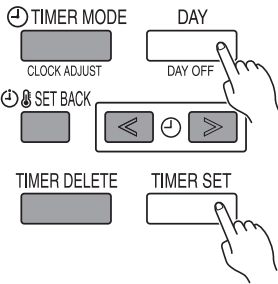

Press the DAY (DAY OFF) button and TIMER SET button simultaneously for 2 seconds or more to activate the part lock function and lock all of the buttons on the remote controller except the START/STOP button, SET TEMP. buttons, MODE button, and FAN button. Press the buttons again for 2 seconds or more to deactivate the part lock function.

When the part lock function is activated, the mark appears. If any button is pressed during the part lock, the **PL** display flashes.

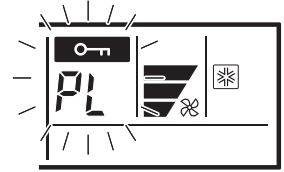

## TIMER FUNCTIONS



### OFF timer (See page 6.)

Use this timer function to stop air conditioner operation. The timer operates and air conditioner operation stops after the set time has passed. The timer can be set up to 24 hours in advance.



### ON timer (See page 6.)

Use this timer function to start air conditioner operation. The timer operates and air condition operation starts after the set time has passed. The timer can be set up to 24 hours in advance.



### WEEKLY timer (See page 7.)

Use this timer function to set operating times for each day of the week.

Use the DAY OFF setting to switch off timed operation for a selected day in the coming week.

Because all days can be set together, the weekly timer can be used to repeat the timer settings for all of the days.



### Temperature SET BACK timer (See page 9.)

Use this timer function to change the set temperature in the operation times set for each day of the week.

This can be used together with other timer settings.

## ON/OFF TIMER

### To set the ON/OFF timer

1

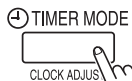

Press the TIMER MODE button to select the ON timer or OFF timer.

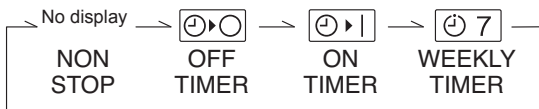

2

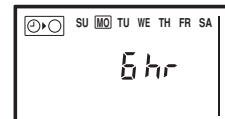
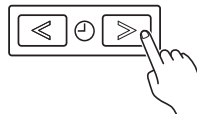

From 1 to 24 hours

ex. OFF timer set for 6 hours

Press the SET TIME (< >) buttons to set the time. After the time is set, the timer will start automatically. The amount of time until the OFF timer operates that is displayed on the timer display decreases as time passes.

### ● To cancel

TIMER DELETE



- Press the TIMER DELETE button to cancel the timer mode.
- The timer mode can also be canceled by changing the timer mode using the TIMER MODE button.

# WEEKLY TIMER

## Weekly timer setting

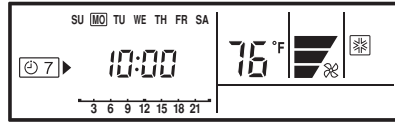
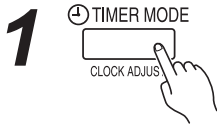

Press the TIMER MODE button to select the weekly timer.

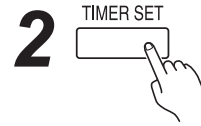

Press the TIMER SET button for 2 seconds or more.

**3** ● Day of the week setting

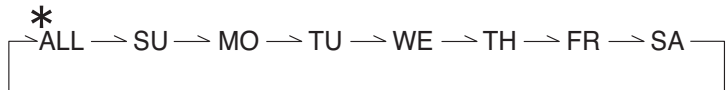
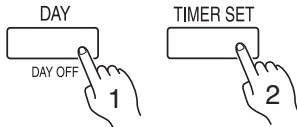

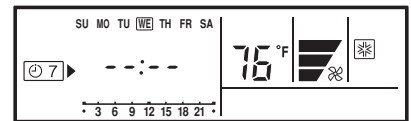

Press the DAY button to select the day of the week, and then press the TIMER SET button to confirm the setting.

\* For ALL, all of the days can be set together when a  appears around each day.

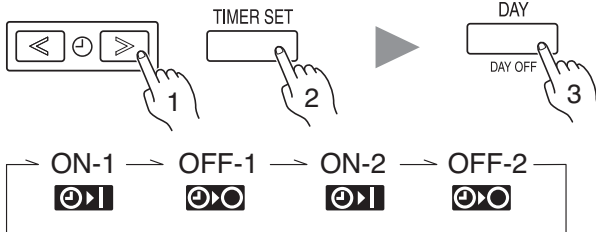

**4** ● Time setting



When the operating time is set, the  mark appears.

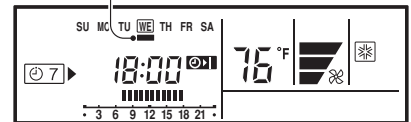

ex. The timer is set for 7:00-18:00.

Press the SET TIME ( < > ) buttons to set the time, and then press the TIMER SET button to confirm the setting and proceed to the next ON or OFF time setting.

Up to 2 times ON and OFF times can be set per day.

Press the DAY button to complete the time setting and return to the day of the week setting.

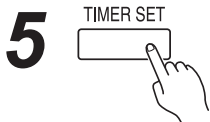

Repeat steps **3** and **4**.

To complete the weekly timer settings, press the TIMER SET button for 2 seconds or more.

● To delete the operating time



If the TIMER DELETE button is pressed during steps **3** or **4**, the operating time for the selected day will be deleted.

If all the days are selected, the operating times for all of the days will be deleted.

### **i** NOTES

- The operating time can be set in 30-minute increments only.
- The OFF time can be carried over to the next day.
- The ON timer and the OFF timer functions cannot be set using the weekly timer. Both an ON and OFF time must be set.



# WEEKLY TIMER

## WEEKLY timer operation

### ● To start

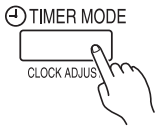

When the weekly timer is selected, the timer starts automatically.

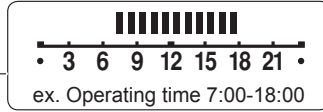
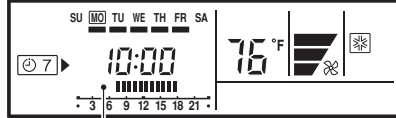

The operating time for the current day is displayed.

### ● To cancel



- Press the TIMER DELETE button to cancel the timer mode.
- The timer mode can also be canceled by changing the timer mode using the TIMER MODE button.

## To set the DAY OFF (for a holiday)

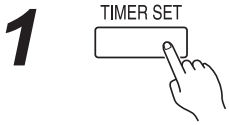

During the weekly timer, press the TIMER SET button for 2 seconds or more to set the day.

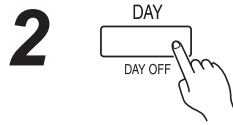

Select the day to set the DAY OFF.

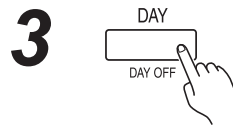

Press the DAY (DAY OFF) button for 2 seconds or more to set the DAY OFF.

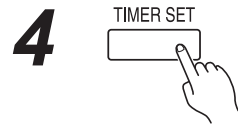

Press the TIMER SET button for 2 seconds or more to complete the DAY OFF setting.

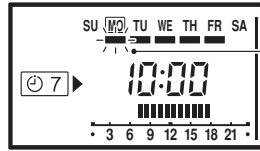
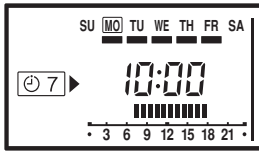

The  mark flashes under a day of the week.

ex. The DAY OFF is set for Monday.

### ● To cancel

Follow the same procedures as those for setup.

## i NOTES

- The DAY OFF setting is only available for days for which weekly settings already exist.
- If the operating time carries over to the next day (during a next day setting), the effective DAY OFF range will be set as shown below.

### ● Normal

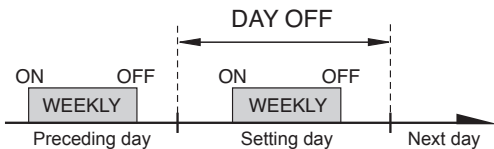

### ● Next day setting

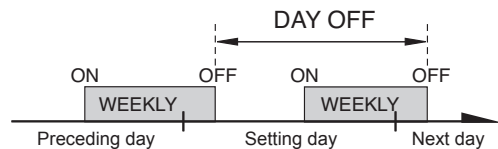

- The DAY OFF setting can only be set 1 time. The DAY OFF setting is cancelled automatically after the set day has passed.

# TEMPERATURE SET BACK TIMER

## Temperature SET BACK timer setting

1

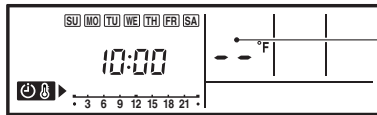

If there is no existing SET BACK temperature setting, "--" will be displayed for the temperature.

Press the SET BACK button to change to the SET BACK confirmation display. The SET BACK operating time and the set temperature will be displayed.

2

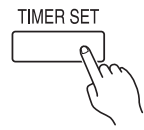

Press the TIMER SET button for 2 seconds or more.

3

### ● Day setting

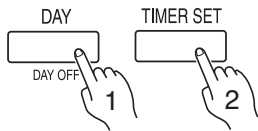

### ● Operating time setting

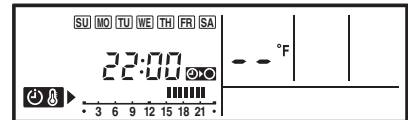
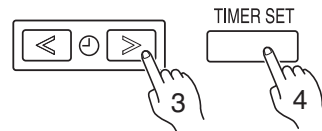

ex. When setting all days together

Follow the same procedures to set the operating time as those for the weekly timer. The TIMER DELETE button is also used as described in the procedures for the weekly timer.

4

### ● Temperature setting

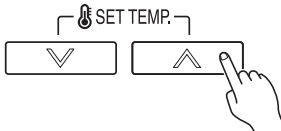

Press the SET TEMP. buttons to set the temperature. (The temperature setting range is the same as the range for the operation mode.)

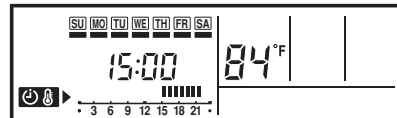

ex. Operating time 15:00–22:00

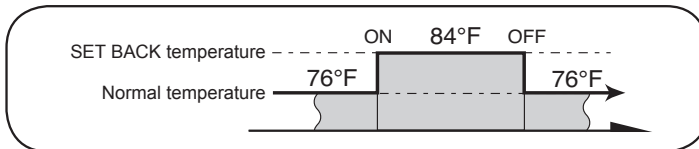

5

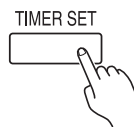

Repeat steps 3 and 4. Press the TIMER SET button for 2 seconds or more to complete the temperature SET BACK timer settings.

## Temperature SET BACK timer operation

### ● To start

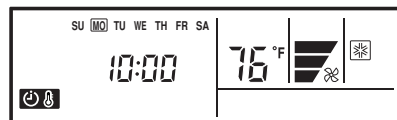

ex. Display during SET BACK timer operation (The operating time will not be displayed.)

Press the SET BACK button. The SET BACK confirmation display appears for 5 seconds, and then the timer starts automatically.

### ● To cancel

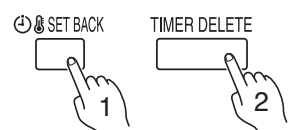

Press the SET BACK button, and then press the TIMER DELETE button while the SET BACK confirmation display is displayed. Even if the SET BACK button is pressed again, the SET BACK timer will be cancelled.

## NOTES

- The SET BACK timer only changes the set temperature, it cannot be used to start or stop air conditioner operation.
- The SET BACK timer can be set to operate up to 2 times per day but only 1 temperature setting can be used.
- The SET BACK timer can be used together with the ON, OFF, and weekly timer functions.
- The SET BACK operating time is displayed only in the SET BACK confirmation display. (Refer to step 1 for the SET BACK confirmation display.)

# ADJUSTING THE DIRECTION OF AIR CIRCULATION

Instructions relating to heating (\*) are applicable only to "HEAT & COOL MODEL" (Reverse Cycle).  
Start air conditioner operation before performing this procedure.

## To set the operation mode

### ● Vertical air direction adjustment

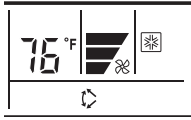

\* Press the **START/STOP** button to start the air conditioner, and then proceed as follows.

Press the **VERTICAL AIRFLOW DIRECTION** and **SWING** button to adjust the direction of the vertical airflow.

Each time the button is pressed, the air direction range will change as follows:

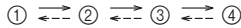

The remote controller's display does not change.

Airflow Direction Setting:

①, ②, ③, ④: During Cooling/Heating/  
Dry mode

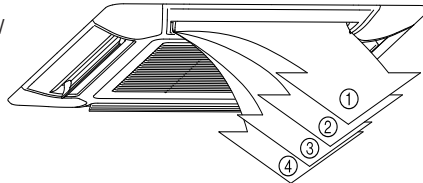

- Attempting to move up/down air direction flaps manually could result in improper operation; in this case, stop operation and restart. The louvers should begin to operate properly again.
- When used in a room with infants, children, elderly or sick persons, the air direction and room temperature should be considered carefully when making settings.

● The vertical airflow direction is set automatically as shown, in accordance with the type of operation selected.

During Cooling/Dry mode : Horizontal flow ①

\* During Heating mode : Downward flow ④

● During AUTO mode operation, for the first minute after beginning operation, airflow will be horizontal ①; the air direction cannot be adjusted during this period.

● **Horizontal air direction adjustment.**  
The function cannot be used.

## SWING OPERATION

Begin air conditioner operation before performing this procedure.

### To select/stop swing operation

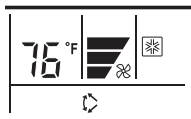

Press the **VERTICAL AIRFLOW DIRECTION** and **SWING** button for more than 2 seconds. (Stop the setting by pressing for more than 2 seconds again.)

#### About Swing Operation

The type of operation	Range of swing
Cooling/Heating/Dry/Fan	① to ④

● The **SWING** operation may stop temporarily when the air conditioner's fan is not operating, or when operating at very low speeds.

# ECONOMY OPERATION

Begin Air Conditioner operation before performing this procedure.

## To Use the ECONOMY Operation

### Press the ECONOMY button.

The ECONOMY Indicator Lamp (green) will light.  
ECONOMY operation begins.



## To Stop the ECONOMY Operation

### Press the ECONOMY button again.

The ECONOMY Indicator Lamp (green) will go out.  
Normal operation begins.

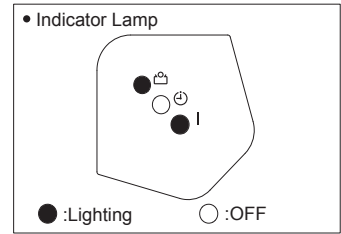

## About ECONOMY Operation

At the maximum output, ECONOMY Operation is approximately 70% of normal air conditioner operation for cooling and heating.

- If the room is not cooled (or heated) well during ECONOMY operation, select normal operation.
- During the monitor period in the AUTO mode, the air conditioner operation will not change to ECONOMY operation even if ECONOMY operation is selected by pressing the ECONOMY operation button.
- When ECONOMY operation mode is operated, the room temperature will be little higher than the set-temp under cooling mode and lower than set-temp under heating mode. Therefore, the ECONOMY mode is able to save more energy than other normal mode.

In case of multi-type air conditioner, the ECONOMY operation mode is only available for the set indoor unit.

# MANUAL AUTO OPERATION

Use the MANUAL AUTO operation in the event the Remote Controller is lost or otherwise unavailable.

## How To Use the Main Unit Controls

### Press the MANUAL AUTO button more than 3 seconds and less than 10 seconds on the main unit control panel.

To stop operation, press the MANUAL AUTO button once again.  
(Controls are located inside the intake grille)



- When the air conditioner is operated with the controls on the MANUAL AUTO button, it will operate under the same mode as the AUTO mode selected on the Remote Controller.
- The fan speed selected will be "AUTO" and the thermostat setting will be standard.(76°F)

# CLEANING AND CARE



## CAUTION!

- Before cleaning the unit, be sure to stop the unit and disconnect the power supply.
- Turn off the electrical breaker.
- A fan operates at high speed inside the unit, and personal injury could result.
- Be careful not to drop the intake grille.

- When used for extended periods, the unit may accumulate dirt inside, reducing its performance. We recommend that the unit be inspected regularly, in addition to your own cleaning and care. For more information, consult authorized service personnel.
- When cleaning the unit's body, do not use water hotter than 104 °F, harsh abrasive cleansers, or volatile agents like benzene or thinner.
- Do not expose the unit body to liquid insecticides or hairsprays.
- If the unit will not be operated for a period of 1 month or more, be sure to allow the inner parts of the unit to dry thoroughly, in advance, by operating the unit in fan mode for half a day.

# CLEANING AND CARE

## Cleaning the Air Filter

1. Push the intake grille's hooks inward towards the center of the unit to open the intake grille.

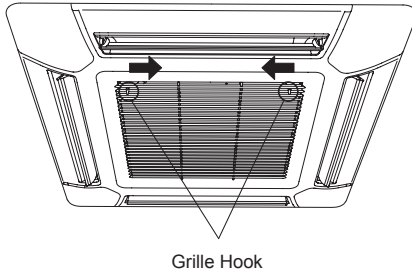

2. Pull out the filter from the intake grille.

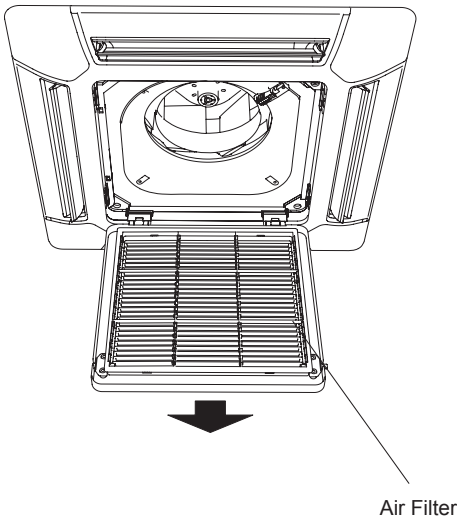

3. Clean the air filter.

Remove the dust from the air filters by vacuuming or washing them. After washing, allow the air filters to dry thoroughly in an area protected from sunlight.

4. Re-attach the air filters to the intake grille.

- ① Replace the air filter into its holder.
- ② Make sure that the air filter makes contact with the filter stopper when it is replaced into its holder.

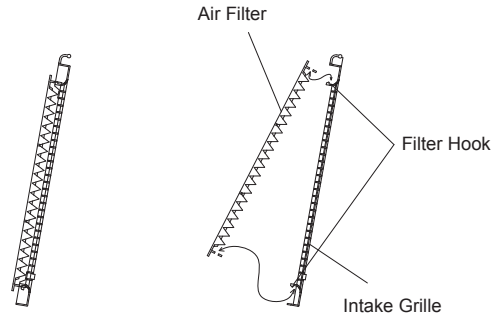

5. Close the intake grille and push the intake grille's hooks outward.

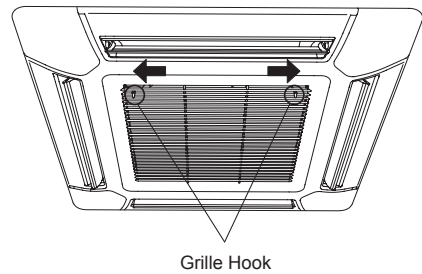

- Dust can be cleaned from the air filter either with a vacuum cleaner, or by washing the filter in a solution of mild detergent and warm water. If you wash the filter, be sure to allow it to dry thoroughly in a shady place before re-installing.
- If dirt is allowed to accumulate on the air filter, airflow will be reduced, lowering operating efficiency and increasing noise.

## Filter Indicator Reset (A special setting)

- Can be used if set correctly during installation. Please consult authorized serviceman when using this function.

- It lights on when it is time to clean the air filters.



After turning the power on, press the MAINTENANCE button for 2 seconds or more on the remote control, or press the MANUAL AUTO button for 2 seconds or less on the indoor unit.

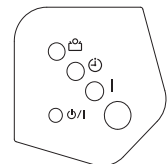
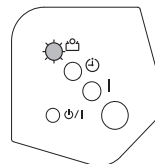
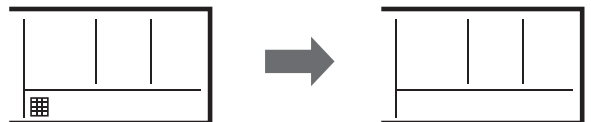

# TROUBLESHOOTING



Instructions relating to heating (\*) are applicable only to “HEAT & COOL MODEL” (Reverse Cycle).



## WARNING!

In the event of a malfunction (burning smell, etc.), immediately stop operation, turn off the electrical breaker, and consult authorized service personnel.  
Merely turning off the unit's power switch will not completely disconnect the unit from the power source. Always be sure to turn off the electrical breaker to ensure that power is completely off.

Before requesting service, perform the following checks:

	Symptom	Problem	See Page	
NORMAL FUNCTION	Doesn't operate immediately:	<ul style="list-style-type: none"> <li>● If the unit is stopped and then immediately started again, the compressor will not operate for about 3 minutes, in order to prevent fuse blowouts.</li> <li>● Whenever the electrical breaker is turned off then on again, the protection circuit will operate for about 3 minutes, preventing unit operation during that period.</li> </ul>	—	
	Noise is heard:	<ul style="list-style-type: none"> <li>● During operation and immediately after stopping the unit, the sound of water flowing in the air conditioner's piping may be heard. Also, noise may be particularly noticeable for about 2 to 3 minutes after starting operation (sound of coolant flowing).</li> <li>● During operation, a slight squeaking sound may be heard. This is the result of minute expansion and contraction of the front panel due to temperature changes.</li> </ul>	—	
		*● During Heating operation, a sizzling sound may be heard occasionally. This sound is produced by the Automatic Defrosting operation	14	
	Smells:	<ul style="list-style-type: none"> <li>● Some smell may be emitted from the indoor unit. This smell is the result of room smells (furniture, tobacco, etc.) which have been taken into the indoor unit.</li> </ul>	—	
	Mist or steam are emitted:	<ul style="list-style-type: none"> <li>● During Cooling or Dry operation, a thin mist may be seen emitted from the indoor unit. This results from the sudden Cooling of room air by the air emitted from the indoor unit, resulting in condensation and misting.</li> </ul>	—	
		*● During Heating operation, the outdoor unit's fan may stop, and steam may be seen rising from the unit. This is due to the Automatic Defrosting operation.	14	
	Airflow is weak or stops:	*● When Heating operation is started, fan speed is temporarily very low, to allow internal parts to warm up.	<ul style="list-style-type: none"> <li>*● During Heating operation, if the room temperature rises above the thermostat setting, the outdoor unit will stop, and the indoor unit will operate at very low fan speed. If you wish to warm the room further, set the thermostat to a higher setting.</li> </ul>	—
		*● During Heating operation, the unit will temporarily stop operation (between 4 and 15 minutes) as the Automatic Defrosting mode operates. During the Automatic Defrosting operation,  will be shown on the remote controller display.		
		● The fan may operate at very low speed during Dry operation or when the unit is monitoring the room's temperature.	—	
		● During QUIET operation, the fan will operate at very low speed.	—	
		● In the monitor AUTO operation, the fan will operate at very low speed.	—	
		● In case of Multi-type unit, if multiple units are operated in different operation modes as shown below, the units operated afterward will stop and the OPERATION indicator lamp (green) will flash,  will be shown on the remote controller display. Heating mode and cooling mode (or dry mode) Heating mode and fan mode	16	
Water is produced from the outdoor unit:		*● During Heating operation, water may be produced from the outdoor unit due to the Automatic Defrosting operation.	14	
The ECONOMY Indicator flashes	● Clean the filter. Afterwards, turn the ECONOMY Indicator off.	12		
 thermo sensor display on the remote controller is flashing:	● The room temperature sensor may be malfunctioning. Please consult authorized service personnel.	—		

# TROUBLESHOOTING

Instructions relating to heating (\*) are applicable only to "HEAT & COOL MODEL" (Reverse Cycle).

	Symptom	Items to check	See Page
CHECK ONCE MORE	Doesn't operate at all:	<ul style="list-style-type: none"> <li>● Has the circuit breaker been turned off?</li> <li>● Has there been a power failure?</li> <li>● Has a fuse blown out, or a circuit breaker been tripped?</li> </ul>	—
		<ul style="list-style-type: none"> <li>● Is the timer operating?</li> </ul>	6 to 8
	Poor Cooling (or *Heating) performance:	<ul style="list-style-type: none"> <li>● Is the air filter dirty?</li> <li>● Are the air conditioner's intake grille or outlet port blocked?</li> <li>● Did you adjust the room temperature settings (thermostat) correctly?</li> <li>● Is there a window or door open?</li> <li>● In the case of Cooling operation, is a window allowing bright sunlight to enter? (Close the curtains.)</li> <li>● In the case of Cooling operation, are there heating apparatus and computers inside the room, or are there too many people in the room?</li> <li>● Is the unit set for QUIET operation?</li> </ul>	—

If the problem persists after performing these checks, or if you notice burning smells, stop operation immediately, turn off electric breaker, and consult with authorized service personnel.

## OPERATING TIPS

Instructions relating to heating (\*) are applicable only to "HEAT & COOL MODEL" (Reverse Cycle).

### \*Heating Performance

- This air conditioner operates on the heat-pump principle, absorbing heat from outdoor air and transferring that heat indoors. As a result, the operating performance is reduced as outdoor air temperature drops. If you feel that insufficient heating performance is being produced, we recommend you use this air conditioner in conjunction with another type of heating appliance.
- Heat-pump air conditioners heat your entire room by recirculating air throughout the room, with the result that some time may be required after first starting the air conditioner until the room is heated.

### \*When Indoor and Outdoor Temperature are High

- When both indoor and outdoor temperatures are high during use of the heating mode, the outdoor unit's fan may stop at times.

### \*Microcomputer-controlled Automatic Defrosting

- When using the Heating mode under conditions of low outdoor temperature and high humidity, frost may form on the outdoor unit, resulting in reduced operating performance.  
In order to prevent this kind of reduced performance, this unit is equipped with a Microcomputer-controlled Automatic Defrosting function. During the defrost cycle, the indoor fan will shutdown and /⏻ will be displayed on the remote controller. It will take anywhere from 4 to 15 minutes before the air conditioner starts up again.
- After heating operation stops, if frost forms on the outdoor unit, the unit will start Automatic Defrosting operation.  
At this time, the outdoor unit will automatically stop after operating for a few minutes.

### Low Ambient Cooling

- When the outdoor temperature drops, the outdoor unit's fans may switch to Low Speed, or one of the fans may stop intermittently.

### Dual Remote Controllers (optional)

An additional remote controller can be added up to the maximum of 2 remote controllers. Either remote controller can control the air conditioner. However, the timer functions cannot be used at the secondary unit.

### Group Control

1 remote controller can control up to 16 air conditioners.  
All of the air conditioners will be operated with the same settings.  
**Group control cannot be used when using it by the multi type.**

# OPERATING TIPS

## Mode operation: AUTO

### COOLING MODEL

- When the room temperature is 4 °F higher than the set temperature, the mode will switch between Cooling and Drying.
- During the Drying mode operation, the FAN setting should be switched to LOW for a gently cooling effect during which the fan may temporarily stop rotating.

### HEAT & COOL MODEL (Reverse Cycle)

#### Auto changeover function

- When AUTO CHANGEOVER is selected, the air conditioner selects the appropriate operation mode (Cooling or Heating) according to your room's present temperature.
- When AUTO CHANGEOVER is first selected, the fan will operate at a very low speed for about a few minutes while the unit determines the current conditions of the room and selects the proper operation mode.
- When the room temperature is near the thermostat setting, the air conditioner will begin monitor operation. In the monitor operation mode, the fan will operate at a very low speed. If the room temperature subsequently changes, the air conditioner will once again select the appropriate operation (Heating or Cooling) to adjust the temperature to the value set in the thermostat.

If the difference between thermostat setting and actual room temperature is more than +4 °F

→ Cooling operation

If the difference between thermostat setting and actual room temperature is within ±4 °F

→ Determined by outdoor temperature

If the difference between thermostat setting and actual room temperature is more than -4 °F

→ Heating operation

### About Mode Operation

**Heating:** ● Use to warm your room.

- When Heating mode is selected, the air conditioner will operate at very low fan speed for about 3 to 5 minutes, after which it will switch to the selected fan setting. This period of time is provided to allow the indoor unit to warm up before beginning full operation.
- When the room temperature is very low, frost may form on the outside unit, and its performance may be reduced. In order to remove such frost, the unit will automatically enter the defrost cycle from time to time. During Automatic Defrosting operation, and the heat operation will be interrupted.
- After the start of heating operation, it takes sometime before the room gets warmer.

**Cooling:** ● Use to cool your room.

**Dry:** ● Use for gently cooling while dehumidifying your room.

- You cannot heat the room during Dry mode.
- During Dry mode, the unit will operate at low speed; in order to adjust room humidity, the indoor unit's fan may stop from time to time. Also, the fan may operate at very low speed when adjusting room humidity.
- The fan speed cannot be changed manually when Dry mode has been selected.

**Fan:** ● Use to circulate the air throughout your room.

#### During Heating mode:

Set the thermostat to a temperature setting that is higher than the current room temperature. The Heating mode will not operate if the thermostat is set lower than the actual room temperature.

#### During Cooling/Dry mode:

Set the thermostat to a temperature setting that is lower than the current room temperature. The Cooling and Dry modes will not operate if the thermostat is set higher than the actual room temperature (in Cooling mode, the fan alone will operate).

#### During Fan mode:

You can not use the unit to heat and cool your room.

## AUTO Restart

### In Event of Power Interruption

- Should the power supply to the air conditioner be interrupted by a power failure, the air conditioner will restart automatically in the previously selected mode once the power is restored.
- Use of other electrical appliances (electric shaver, etc.) or nearby use of a wireless radio transmitter may cause the air conditioner to malfunction. In this event, temporarily disconnect the power supply, reconnect it, and then use the remote controller to resume operation.





# OPERATING TIPS

## Multi-type Air conditioner

This indoor unit can be connected to a multi-type outdoor unit. The multi-type air conditioner allows multiple indoor units to be operated in multiple locations. The indoor units may be operated simultaneously, in accordance with their respective output.

## Simultaneous Use of Multiple Units

Instructions relating to inverter (\*) are applicable only to "INVERTER MODEL".

- When using a multi-type air conditioner, the multiple indoor units can be operated simultaneously, but when 2 or more indoor units of the same group are operated simultaneously, the heating and cooling efficiency will be less than when a single indoor unit is used alone. Accordingly, when you wish to use more than 1 indoor unit for cooling at the same time, the use should be concentrated at night and other times when less output is required. In the same way, when multiple units are used simultaneously for heating, it is recommended that they be used in conjunction with other auxiliary space heaters, as required.
- Seasonal and outdoor temperature conditions, the structure of the rooms and the number of persons present may also result in differences of operating efficiency. We recommend that you try various operating patterns in order to confirm the level of heating and cooling output provided by your units, and use the units in the way that best matches your family's lifestyle.
- If you discover that 1 or more units delivers a low level of cooling or heating during simultaneous operation, we recommend that you stop simultaneous operation of the multiple units.
- \* ● Operation cannot be done in the following different operating modes.  
If the indoor unit is instructed to do an operating mode that it cannot perform,  will be shown on the remote controller display and the unit will go into the standby mode.  
Heating mode and cooling mode (or dry mode)  
Heating mode and fan mode
- \* ● Operation can be done in the following different operating modes.  
Cooling mode and dry mode  
Cooling mode and fan mode  
Dry mode and fan mode
- \* ● The operating mode (heating mode or cooling (dry) mode) of the outdoor unit will be determined by the operating mode of the indoor unit that was operated first. If the indoor unit was started in fan mode, the operating mode of the outdoor unit will not be determined.  
For example, if indoor unit (A) was started in fan mode and then indoor unit (B) was then operated in heating mode, indoor unit (A) would temporarily start operation in fan mode but when indoor unit (B) started operating in heating mode,  will be shown on the unit (A) remote controller display and it would go into standby mode. Indoor unit (B) would continue to operate in heating mode.

### Notice

Instructions relating to heating (\*) are applicable only to "HEAT & COOL MODEL" (Reverse Cycle).

- \* ● During use of the heating mode, the outdoor unit will occasionally commence the defrost operation for brief periods. During the defrosting operation, if the user sets the indoor unit for heating again, the defrosting mode will continue, and the heating operation will begin after completion of defrosting, with the result that some time may be required before warm air is emitted.
- \* ● During use of the heating mode, the top of the indoor unit may become warm, but this is due to the fact that coolant is circulated through the indoor unit even when it is stopped; it is not a malfunction.

# SELF-DIAGNOSIS

When "Er" in Temperature Display is displayed, inspection of the air conditioning system is necessary. Please consult authorized service personnel.

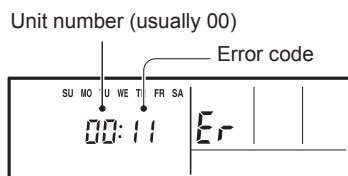



ex. Self-diagnosis check

# SOMMAIRE

PRÉCAUTIONS DE SÉCURITÉ .....	1	RÉGLAGE DE LA DIRECTION DU FLUX D'AIR.....	10
FONCTIONNALITÉS ET FONCTIONS .....	2	FONCTIONNEMENT OSCILLANT.....	10
NOMENCLATURE DES ORGANES .....	3	FONCTIONNEMENT ÉCONOMIQUE.....	11
PRÉPARATIFS .....	4	FONCTIONNEMENT MANUEL AUTO.....	11
FONCTIONNEMENT.....	4	NETTOYAGE ET ENTRETIEN.....	11
FONCTIONS DE LA MINUTERIE .....	6	GUIDE DE DÉPANNAGE.....	13
MINUTERIE DE MISE EN MARCHÉ/ARRÊT .....	6	CONSEILS D'UTILISATION.....	14
MINUTERIE HEBDOMADAIRE .....	7	AUTO-DIAGNOSTIC.....	16
MINUTERIE D'ABAISSEMENT DE LA TEMPÉRATURE .....	9		

## PRÉCAUTIONS DE SÉCURITÉ

- Avant d'utiliser cet appareil, veuillez lire attentivement ces "PRÉCAUTIONS DE SÉCURITÉ" et veillez à respecter les conditions d'utilisation.
- Les instructions contenues dans la présente section sont toutes liées à la sécurité car vous devez maintenir des conditions de fonctionnement sûres.
- Les symboles "DANGER", "AVERTISSEMENT" et "ATTENTION" ont le sens suivant dans ce manuel:

 <b>DANGER!</b>	Ce signe indique des démarches qui, si elles sont exécutées de façon incorrecte, peuvent entraîner des blessures graves, voire la mort de l'utilisateur ou du personnel technique.
 <b>AVERTISSEMENT!</b>	Ce marquage indique des procédures qui, si elles ne sont pas effectuées correctement, peuvent entraîner la mort ou de sérieuses blessures corporelles pour l'utilisateur ou le personnel d'entretien.
 <b>ATTENTION</b>	Ce symbole signale une démarche qui, si elle est exécutée de façon incorrecte, peut entraîner un dégât pour l'utilisateur ou ses biens.

### **DANGER!**

- N'essayez pas d'installer vous-même ce climatiseur.
- Cet appareil ne renferme aucune pièce réparable par l'utilisateur. Confiez votre appareil à un centre de réparation agréé pour toute réparation.
- En cas de déménagement, faites appel à votre centre de réparation agréé pour le débranchement et l'installation du climatiseur.
- Veillez à ne pas prendre froid en restant longtemps exposé directement au flux d'air froid.
- N'introduisez pas vos doigts ou des objets dans l'orifice de sortie ou la grille d'admission d'air.
- Ne démarrez pas et n'arrêtez pas le climatiseur en coupant le disjoncteur.
- Faites attention de ne pas endommager le cordon d'alimentation.
- Si le cordon d'alimentation de cet appareil est endommagé, il doit uniquement être remplacé par le centre de réparation agréé, car des outils spéciaux et un cordon spécifique sont nécessaires.
- En cas de défaillance (odeur de brûlé, etc), arrêtez immédiatement l'appareil, désactivez le disjoncteur, et consultez le personnel de réparation qualifié.
- En cas de fuite du produit réfrigérant, assurez-vous de le garder hors d'atteinte des flammes ou de produits inflammables. (consultez le centre réparation agréé)

### **ATTENTION!**

- Assurez une ventilation régulière pendant le fonctionnement de l'appareil.
- Ne dirigez pas le flux d'air vers un feu ouvert ou vers un appareil de chauffage.
- Ne grimpez pas sur le climatiseur et ne déposez pas d'objets sur celui-ci.
- Ne suspendez pas d'objets à l'appareil intérieur.
- Ne déposez pas de vase de fleurs ou de récipient contenant de l'eau sur un climatiseur.
- N'exposez pas directement le climatiseur à de l'eau.
- N'utilisez pas le climatiseur avec des mains humides.
- Ne tirez pas sur le cordon d'alimentation.
- Coupez l'alimentation si vous n'utilisez pas le climatiseur pour une période prolongée.
- Coupez toujours le disjoncteur lors du nettoyage du climatiseur ou du remplacement d'un filtre.
- Les vannes de raccordement sont soumises à la chaleur pendant l'opération de chauffage; toujours les manipuler avec la plus grande précaution.
- Vérifiez si le support d'installation est en bon état.
- Ne placez pas des animaux ou des plantes directement dans le courant d'air de l'appareil.
- En hiver, lors d'un redémarrage après une longue période d'inutilisation, mettez l'appareil sous tension au moins 12 heures avant sa mise en marche.
- Ne buvez pas l'eau de vidange du climatiseur.
- Éloignez aliments entreposés, plantes, animaux, instruments de précision et objets d'art d'un climatiseur.
- N'appliquez aucune forte pression sur les ailettes du radiateur.
- Ne faites jamais fonctionner l'appareil sans ses filtres à air.
- N'obstruez pas et ne couvrez pas la grille d'admission ni l'orifice de sortie.
- Veillez à tenir tout équipement électronique à 40 in. (1m) au moins des appareils intérieur et extérieur.
- Évitez d'installer le climatiseur près d'un feu ouvert ou d'autres équipements de chauffage.
- Lorsque vous installez les unités d'intérieur et d'extérieur, veillez à ce qu'elles soient hors de portée des enfants.
- N'utilisez pas de gaz inflammables à proximité du climatiseur.
- Installez le tuyau d'évacuation afin que l'eau s'évacue correctement.
- L'utilisation de cet appareil n'est pas prévue pour des personnes (y compris les enfants) ayant des capacités physiques, sensorielles ou mentales réduites, ou un manque d'expérience et de connaissance, à moins qu'ils ne soient supervisés ou instruits par une personne responsable de leur sécurité. Les enfants doivent être surveillés pour garantir qu'ils ne jouent pas avec l'appareil.

# FONCTIONNALITÉS ET FONCTIONS

## ■ Fonction économie d'énergie et confortable

### INVERSEUR

Lors du démarrage de l'opération, une grande quantité d'électricité est utilisée pour amener rapidement la pièce à la température souhaitée. Par la suite, l'appareil commute automatiquement sur un réglage basse consommation pour un fonctionnement économique et confortable.

### FONCTIONNEMENT ÉCONOMIQUE

Quand le mode économique est utilisé, la température de la pièce sera légèrement supérieure à la température définie en mode refroidissement et légèrement inférieure en mode chauffage. Par conséquent, le mode économique permet d'économiser plus d'énergie que le mode normal.

### FONCTIONNEMENT OSCILLANT

Les lames de direction du flux d'air oscillent automatiquement de haut en bas afin que l'air circule dans les moindres recoins de votre pièce.

### FONCTIONNEMENT SUPER SILENCIEUX

Quand la touche FAN est utilisée pour sélectionner QUIET (silencieux), l'appareil commence le fonctionnement super silencieux; le flux d'air de l'unité intérieure est réduit pour assurer un fonctionnement plus silencieux.

### CHANGEMENT AUTOMATIQUE

Le mode de fonctionnement (Refroidissement, Déshumidification, Chauffage) change automatiquement afin de conserver la température programmée de manière constante.

## ■ Fonction pratique

### MINUTERIE HEBDOMADAIRE

Utilisez cette fonction de minuterie pour régler les horaires de fonctionnement pour chaque jour de la semaine. Utilisez le réglage DAY OFF (Jour désactivé) pour désactiver le fonctionnement programmé pour un jour sélectionné de la semaine à venir. Comme tous les jours peuvent être réglés ensemble, la minuterie hebdomadaire peut être utilisée pour répéter les réglages de la minuterie pour tous les jours.

### MINUTERIE DE PROGRAMMATION DE LA TEMPÉRATURE

Utilisez cette fonction de minuterie pour modifier la température programmée dans les heures de fonctionnement programmées pour chaque jour de la semaine. Vous pouvez l'utiliser avec d'autres réglages de la minuterie.

## ■ Fonction de nettoyage

### FILTRE À AIR AMOVIBLE

Il est possible de retirer le filtre à air de l'appareil intérieur pour un nettoyage et une maintenance faciles.

### FILTRE RÉSISTANT AUX MOISSURE

Le Filtre à air a reçu un traitement anti-moisissure, ce qui assure sa propreté et la facilité de son entretien.

## ■ Télécommande

### TÉLÉCOMMANDE AVEC FIL

La télécommande avec fil permet une commande pratique du fonctionnement de l'appareil intérieur.

### TÉLÉCOMMANDE SANS FIL (OPTION)

Il est possible d'utiliser la télécommande sans fil. Lorsque vous utilisez la télécommande, les éléments suivants sont différents de l'utilisation de la télécommande avec fil.

[ Les fonctions supplémentaires pour les télécommandes sans fil ]

- SLEEP (Temporisation)
- TIMER (MINUTERIE)
- MINIMUM HEAT (CHAUFFAGE MINIMUM)

Et vous pouvez utiliser les deux télécommandes avec et sans fil simultanément. (Mais les fonctions sont limitées.)

[ Les fonctions restreintes pour les télécommandes avec fil ]

- Minuterie hebdomadaire
- Minuterie de la programmation de la température

# NOMENCLATURE DES ORGANES

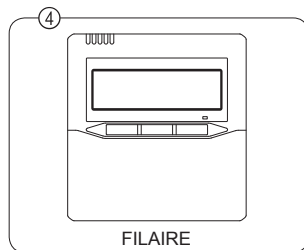
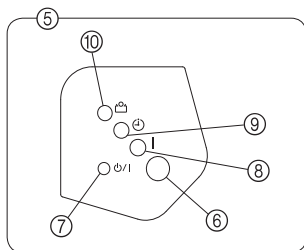
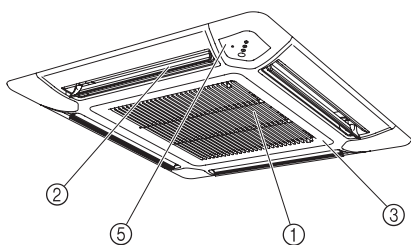

- ① Filtre à air (dans la grille d'aspiration)
- ② Clapets de direction
- ③ Grille d'aspiration
- ④ Télécommande (filaire)
- ⑤ Panneau des commandes
- ⑥ Récepteur de signal de la télécommande
- ⑦ Touche **MANUAL AUTO (MANUEL AUTO)**
  - Lors de la pression prolongée du bouton **MANUAL AUTO** pendant plus de 10 secondes, l'opération de refroidissement forcé démarre.
  - L'opération de refroidissement forcé est utilisée au moment de l'installation. Destinée uniquement à l'utilisation par des techniciens agréés.
  - Lors du démarrage imprévu de l'opération de refroidissement forcé, appuyez sur le bouton **START/STOP** pour arrêter l'opération.
  - Appuyez sur le bouton **FILTER INDICATOR RESET** (réinitialisation voyant filtre).
- ⑧ Voyant **OPERATION (vert)**
- ⑨ Voyant **TIMER (FILTRE)**
  - Le voyant **TIMER** s'allume lorsque la minuterie est réglée pour la télécommande sans fil.
- ⑩ Voyant indicateur **ECONOMY (vert)**
  - Le voyant indicateur **ECONOMY** s'allume lors du fonctionnement en **MODE ÉCONOMIQUE** et **MODE CHAUFFAGE MINIMUM**.

## Télécommande

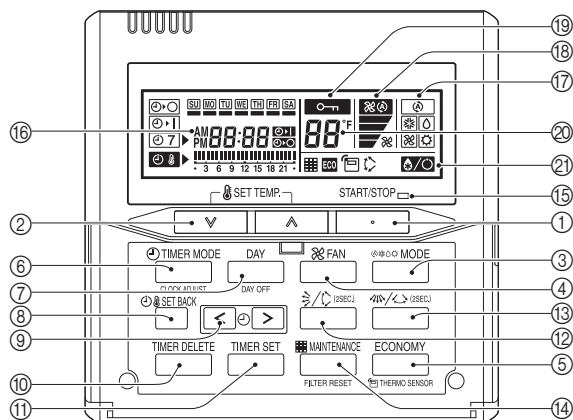

- ① Touche **START/STOP** (mise en marche/arrêt)
  - ② Touche **SET TEMP.** (réglage la température)
  - ③ Touche **MODE** (commande principale)
  - ④ Touche **FAN** (commande du ventilateur)
  - ⑤ Touche **ECONOMY** (Economie)
  - ⑥ Touche **TIMER MODE** (REGLAGE DE L'HEURE)
  - ⑦ Bouton **DAY** (DAY OFF) (JOUR (JOUR ARRÊT))
  - ⑧ Bouton **SET BACK** (ABAISSER)
  - ⑨ Bouton Régler l'heure ( < > )
  - ⑩ Touche **TIMER DELETE** (ANNULATION DE LA MINUTERIE)
  - ⑪ Touche **TIMER SET** (REGLAGE DE LA MINUTERIE)
  - ⑫ Bouton de va-et-vient et de direction du cheminement de l'air vertical
  - ⑬ Bouton de réglage de la direction horizontale du flux d'air et d'oscillation horizontale (Cette fonction n'est pas disponible)
  - ⑭ **MAINTENANCE (REINITIALISATION DU FILTRE)<sup>#1</sup>**
  - ⑮ Lampe de fonctionnement
  - ⑯ Affichage de la minuterie et de l'horloge
  - ⑰ Affichage du mode de fonctionnement
  - ⑱ Affichage de la vitesse du ventilateur
  - ⑲ Affichage du verrou de fonctionnement
  - ⑳ Affichage de la température
  - ㉑ Affichage des fonctions
    - ☀/❄ Affichage du dégivrage
    - 📡 Affichage du capteur thermique
    - ECO Affichage **ECONOMY** (ÉCONOMIQUE)
    - ↕ Affichage du va-et-vient vertical
    - 📊 Affichage du filtre<sup>#1</sup>
- <sup>#1</sup>: Utilisable si correctement paramétré durant l'installation. Veuillez consulter un dépanneur agréé en cas d'utilisation de cette fonction.

# PREPARATIFS

## Réglage de l'heure et du jour actuels



Appuyez sur la touche **TIMER MODE** (REGLAGE DE L'HEURE) pendant minimum 2 secondes. L'affichage de l'heure sur la télécommande clignote.



Appuyez sur le bouton **DAY** (JOUR) et sélectionnez le jour actuel.  
Une  apparaît autour du jour sélectionné.

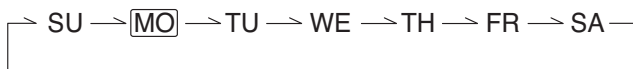

**3**

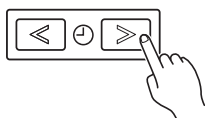

Appuyez sur les boutons Régler l'heure (< >) pour régler l'heure actuelle. Appuyez de façon répétée pour régler l'heure par incréments de 1 minute. Appuyez et maintenez enfoncé pour régler l'heure actuelle par incréments de 10 minutes.

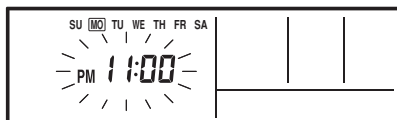

p.ex. Lundi 23 h 00

**4**



Appuyez sur le bouton **SET BACK** (ABAISSER) pour passer de l'affichage 12 heures à 24 heures.



**5**

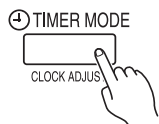

Appuyez de nouveau pour terminer le réglage.

## FONCTIONNEMENT

Les instructions relatives au chauffage ne s'appliquent qu'au "MODELE CHAUFFANT ET REFROIDISSANT" (cycle inverse).

### Mise en marche/arrêt

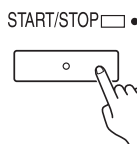

Appuyez sur la touche **START/STOP**.

#### Voyant d'exploitation (de fonctionnement)

Climatiseur **MARCHE** : Allumé  
Climatiseur **ARRET** : Eteint

# FONCTIONNEMENT

## Réglage du mode de fonctionnement

### ● Réglage du mode de fonctionnement

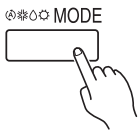

Appuyez sur la touche MODE pour régler le mode de fonctionnement.  
Si vous sélectionnez DRY, la vitesse du ventilateur est réglée sur AUTO.

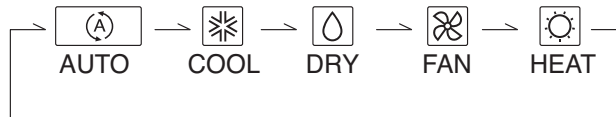

### ● Réglage de la température de la pièce

Appuyez sur les touches SET TEMP. pour régler la température ambiante.

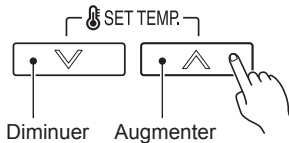

#### Plage de réglage de la température

AUTO.....	64 à 88 °F
COOL/DRY (FROID/SEC).....	64 à 88 °F
HEAT (CHALEUR).....	60 à 88 °F

### ● Réglage de la vitesse du ventilateur

Appuyez sur la touche FAN pour régler la vitesse du ventilateur.



## MODE ECONOMIQUE

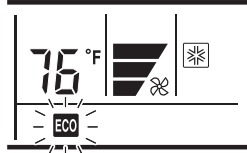

Appuyez sur le bouton Economy (Economie) pour démarrer ou arrêter le mode économique.  
Pour plus d'informations sur cette fonction, reportez-vous à la page 11.

## Sélection du capteur de la température de la pièce

- Cette fonction est verrouillée en usine. Afin de détecter correctement la température de la pièce, consultez le personnel de service agréé lorsque vous utilisez cette fonction.



Appuyez sur le bouton ECONOMY (Economie) pendant plus de 2 secondes pour choisir si la température ambiante est détectée par l'appareil intérieur ou la télécommande.

Lorsque l'affichage du capteur thermique  apparaît, la température de la pièce est détectée par la télécommande.

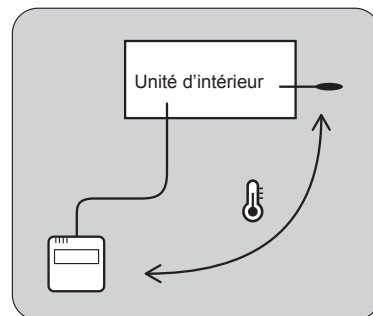

### i REMARQUES

- Si cette fonction est verrouillée, l'emplacement de détection de la température ambiante ne peut pas être changé et le symbole  clignote lorsque le bouton ECONOMY (Economie) est enfoncé pendant au moins 2 secondes.

# FONCTIONNEMENT

## Fonction de verrouillage de l'appareil

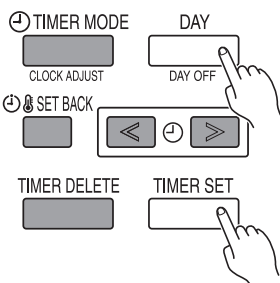

Appuyez simultanément sur les touches DAY (DAY OFF) et TIMER SET pendant minimum 2 secondes pour activer la fonction de blocage partiel et bloquer toutes les touches de la télécommande, excepté les touches START/STOP, SET TEMP., MODE et FAN. Pour désactiver la fonction de blocage partiel, appuyez de nouveau sur ces touches pendant minimum 2 secondes.

Lorsque la fonction de verrouillage de l'appareil est activée, le symbole  apparaît. Si vous appuyez sur un bouton alors que la fonction de verrouillage de l'appareil est activée, l'affichage **PL** clignote.

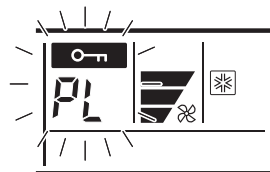

## FONCTIONS DE LA MINUTERIE



### OFF timer (minuterie ARRET) (voir page 6.)

Utilisez cette fonction de la minuterie pour arrêter le climatiseur. Le climatiseur s'arrête lorsque le temps défini est écoulé. La minuterie peut être préréglée sur 24 heures maximum.



### ON timer (minuterie MARCHE) (voir page 6.)

Utilisez cette fonction de la minuterie pour démarrer le climatiseur. Le climatiseur démarre lorsque le temps défini est écoulé. La minuterie peut être préréglée sur 24 heures maximum.



### WEEKLY timer (minuterie HEBDOMADAIRE) (voir page 7.)

Utilisez cette fonction de la minuterie pour régler les durées de fonctionnement de chaque jour de la semaine. Utilisez le réglage DAY OFF (JOUR ARRET) pour annuler le fonctionnement durant un jour sélectionné de la semaine suivante.

Etant donné que tous les jours peuvent être définis ensemble, la minuterie hebdomadaire peut permettre de répéter les réglages de la minuterie pour tous les jours.



### Temperature SET BACK timer (minuterie d'abaissement de la température) (voir page 9.)

Utilisez cette fonction de la minuterie pour changer la température définie dans les heures de fonctionnement définies pour chaque jour de la semaine. Elle peut être utilisée conjointement avec d'autres réglages de la minuterie.

## MINUTERIE DE MISE EN MARCHE/ARRET

### Programmation de la minuterie de MISE EN MARCHE/ARRET

**1**

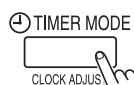

Appuyez sur la touche TIMER MODE pour sélectionner ON TIMER ou OFF TIMER.

**2**

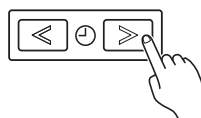

Entre 1 et 24 heures

par ex. Minuterie ARRET programmée sur 6 heures

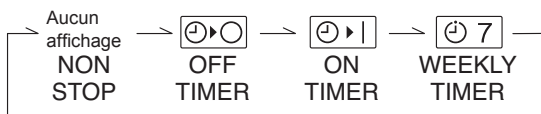

Appuyez sur les boutons Régler l'heure (< >) pour programmer l'heure. Une fois l'heure programmée, la minuterie démarre automatiquement. La durée de temps restant avant le démarrage de la minuterie ARRET est indiquée sur l'affichage de la minuterie et diminue au fur et à mesure que le temps s'écoule.

### ● Annulation

TIMER DELETE

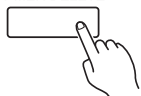

- Appuyez sur la touche TIMER DELETE pour annuler le mode de minuterie.
- Le mode minuterie peut également être annulé à l'aide du bouton TIMER MODE (MODE MINUTERIE).

# MINUTERIE HEBDOMADAIRE

## Réglage de la minuterie hebdomadaire

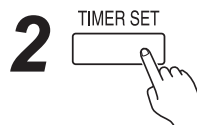
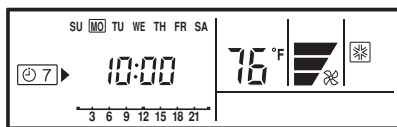
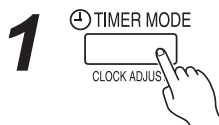

Appuyez sur la touche TIMER MODE pour sélectionner la minuterie hebdomadaire.

Appuyez sur la touche TIMER SET pendant minimum 2 secondes.

**3** ● **Programmation du jour de la semaine**

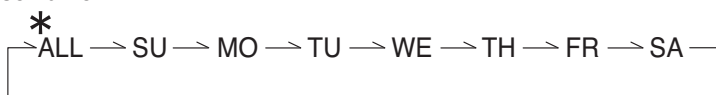
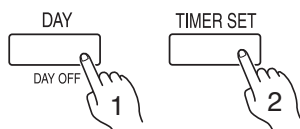

Appuyez sur la touche DAY pour sélectionner le jour de la semaine, puis appuyez sur la touche TIMER SET pour confirmer le réglage.

\* Le réglage ALL (TOUS) permet de programmer tous les jours simultanément lorsqu'une  apparaît autour de chaque jour.

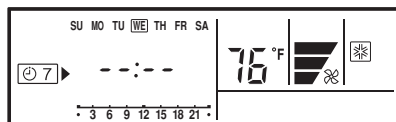

**4** ● **Réglage de l'heure**

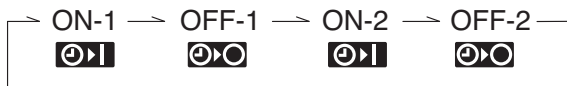
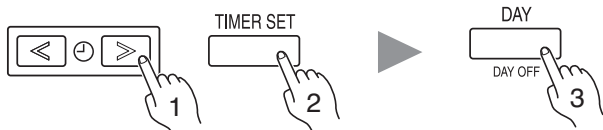

Appuyez sur les boutons Régler l'heure ( < > ) pour programmer l'heure, puis appuyez sur la touche TIMER SET pour confirmer le réglage et passer au réglage de l'heure ON ou OFF suivant.

Vous pouvez configurer jusqu'à 2 mises en marche et arrêts par jour. Appuyez sur le bouton DAY (JOUR) pour terminer de régler l'heure et revenir au réglage du jour de la semaine.

Lorsque l'heure de fonctionnement est programmée, le symbole apparaît.

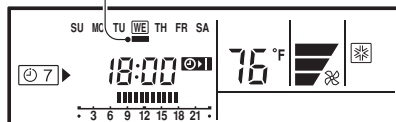

par ex. La minuterie est réglée de 7:00 à 18:00.

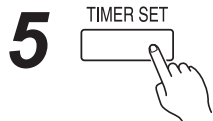

Répétez les étapes **3** et **4**.

Pour terminer le réglage de la minuterie hebdomadaire, appuyez sur la touche TIMER SET pendant minimum 2 secondes.

● **Pour supprimer l'heure de fonctionnement**



Si vous appuyez sur la touche TIMER DELETE à l'étape **3** ou **4**, l'heure de fonctionnement pour le jour sélectionné est supprimée.

Si tous les jours sont sélectionnés, les heures de fonctionnement de tous les jours sont supprimées.

**i** **REMARQUES**

- L'heure de fonctionnement peut être programmée par incréments de 30 minutes uniquement.
- L'heure d'arrêt (OFF) peut être reportée au lendemain.
- Les fonctions de la minuterie de MISE EN MARCHE et d'ARRÊT ne peuvent pas être réglées à l'aide de la minuterie hebdomadaire. Une heure de MISE EN MARCHE et d'ARRÊT doit être programmée.



# MINUTERIE HEBDOMADAIRE

## Fonctionnement de la minuterie HEBDOMADAIRE

### ● Mise en marche

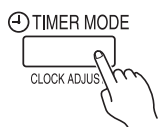

Lorsque la minuterie hebdomadaire est sélectionnée, la minuterie démarre automatiquement.

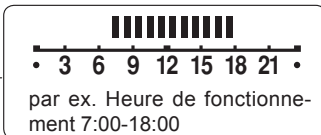
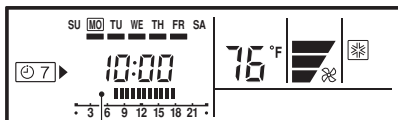

L'heure de fonctionnement du jour actuel est affichée.  
par ex. Heure de fonctionnement 7:00-18:00

### ● Annulation



- Appuyez sur la touche TIMER DELETE pour annuler le mode de minuterie.
- Vous pouvez également annuler ce mode en changeant de mode de minuterie à l'aide de la touche TIMER MODE.

## Réglage du JOUR ARRET (pour les vacances)

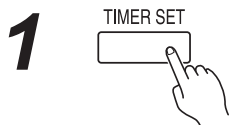

En mode de minuterie hebdomadaire, appuyez sur la touche TIMER SET pendant minimum 2 secondes pour régler le jour.

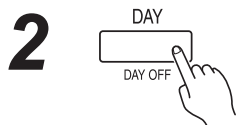

Sélectionnez le jour qui tiendra lieu de JOUR ARRET.

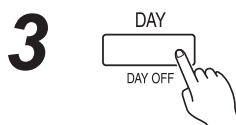

Appuyez sur le bouton DAY (DAY OFF) (JOUR (JOUR ARRET) pendant 2 secondes minimum pour régler le JOUR ARRET.

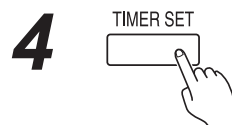

Appuyez sur la touche TIMER SET pendant minimum 2 secondes pour terminer le réglage DAY OFF.

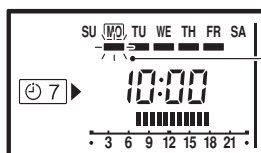
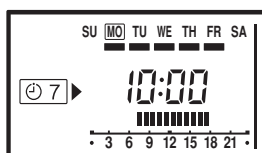

Le symbole ■ clignote sous un jour de la semaine.

par ex. Le réglage DAY OFF (JOUR ARRET) est défini sur lundi.

### ● Annulation

Suivez les mêmes procédures que celles effectuées pour la configuration.

## i REMARQUES

- Le réglage DAY OFF (JOUR ARRET) ne peut être utilisé que les jours pour lesquels il existe déjà des réglages hebdomadaires.
- Si l'heure de fonctionnement court jusqu'au jour suivant (réglage du jour suivant), la plage DAY OFF (JOUR ARRET) effective est réglée comme indiqué ci-dessous.

### ● Normal

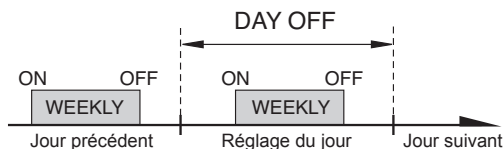

### ● Réglage du jour suivant

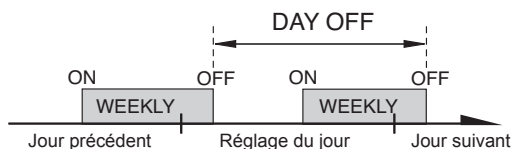

- DAY OFF (désactivation du mode jour) ne peut être configuré que 1 fois. Le réglage DAY OFF (JOUR ARRET) est annulé automatiquement une fois le jour défini écoulé.

# MINUTERIE D'ABAISSEMENT DE LA TEMPERATURE

## Réglage de la minuterie d'abaissement de la température

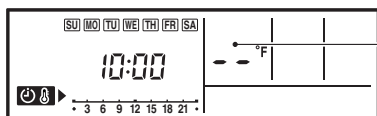
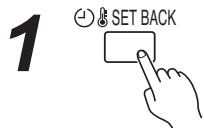

En l'absence de réglage SET BACK (ABAISSEMENT) existant, "- -" apparaît pour la température.

Appuyez sur le bouton SET BACK (ABAISSEMENT) pour revenir à l'affichage de confirmation SET BACK (ABAISSEMENT). L'heure de fonctionnement SET BACK (ABAISSEMENT) et la température réglée sont affichées.

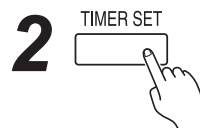

Appuyez sur la touche TIMER SET pendant minimum 2 secondes.

**3** ● Réglage du jour

● Réglage de l'heure de fonctionnement

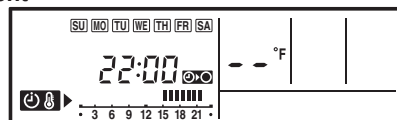
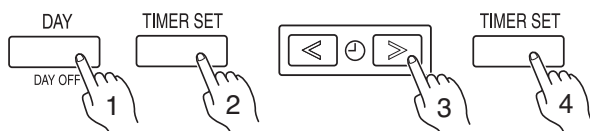

par ex. Lors du réglage de tous les jours simultanément

Effectuez les mêmes procédures pour régler l'heure de fonctionnement que celles exécutées pour la minuterie hebdomadaire. Le bouton TIMER DELETE (SUPPRIMER MINUTERIE) est utilisé comme dans les procédures décrites pour la minuterie hebdomadaire.

**4** ● Réglage de la température

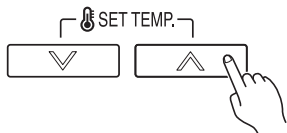

Appuyez sur les touches SET TEMP. pour régler la température. (La plage de réglage de la température est identique à celle du mode de fonctionnement.)

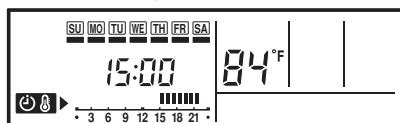

par ex. Heure de fonctionnement 15:00-22:00

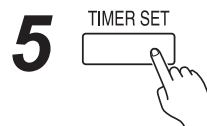
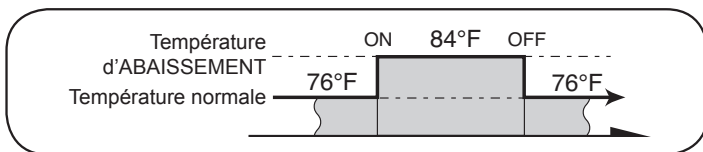

Répétez les étapes **3** et **4**. Appuyez sur la touche TIMER SET pendant minimum 2 secondes pour terminer le réglage de la minuterie SET BACK de température.

## Fonctionnement du réglage d'abaissement de la température

● Mise en marche

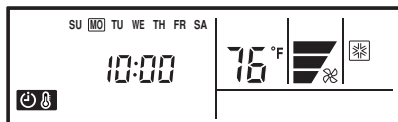

par ex. Affichage lors du fonctionnement de la minuterie d'ABAISSEMENT (L'heure de fonctionnement n'est pas affichée.)

Appuyez sur la touche SET BACK (ABAISSEMENT). L'affichage de confirmation SET BACK (ABAISSEMENT) apparaît pendant 5 secondes, puis la minuterie démarre automatiquement.

● Annulation

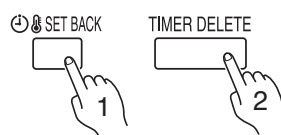

Appuyez sur la touche SET BACK, puis sur TIMER DELETE tandis que la confirmation SET BACK est affichée. Même si vous appuyez de nouveau sur la touche SET BACK, la minuterie SET BACK est annulée.

## i REMARQUES

- La minuterie d'ABAISSEMENT change uniquement la température programmée, elle ne peut pas servir à démarrer ou à arrêter le climatiseur.
- La minuterie de programmation peut être configurée pour fonctionner jusqu'à 2 fois par jour, mais 1 seul réglage peut être utilisé.
- La minuterie d'ABAISSEMENT peut être utilisée avec les fonctions de la minuterie MISE EN MARCHÉ (ON), ARRÊT (OFF) et hebdomadaire.
- L'heure de fonctionnement de l'ABAISSEMENT est affichée uniquement dans l'affichage de confirmation SET BACK (ABAISSEMENT). (Reportez-vous à l'étape 1 pour l'affichage de confirmation SET BACK (ABAISSEMENT).)

# RÉGLAGE DE LA DIRECTION DU FLUX D'AIR

Les instructions relatives au Chauffage (\*) s'appliquent uniquement au modèle chauffant et refroidissant (cycle inverse). Avant de lancer cette procédure, mettez en marche le climatiseur.

## Réglage du mode de fonctionnement

### ● Réglage de la direction verticale du flux d'air

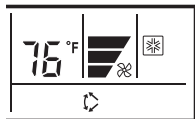

\* Appuyez sur le bouton START/STOP (MISE EN MARCHÉ/ARRÊT) pour démarrer le climatiseur, puis procédez comme suit.

Appuyez sur le bouton de réglage de la direction verticale du flux d'air et d'oscillation verticale pour régler la direction du flux d'air vertical.

À chaque pression sur la touche, le flux d'air se modifie comme suit :



L'affichage de la télécommande ne change pas.

Réglage de la direction du flux d'air :

①, ②, ③, ④ : En mode refroidissement/ chauffage/déshumidification

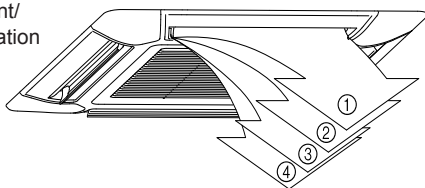

● Un réglage manuel des clapets de direction haut/bas risque d'entraîner leur mauvais fonctionnement. Le cas échéant, éteignez l'appareil et remettez-le en marche. Les volets devraient de nouveau fonctionner correctement.

● Lorsque l'appareil est installé dans une pièce où se trouvent des nourrissons, des enfants, des personnes âgées ou alitées, tenez compte de leur position en réglant la température et la direction du flux d'air.

● La direction verticale du flux d'air est réglée automatiquement comme illustré, en fonction du mode sélectionné.

En mode Refroidissement/Déshumidification : Flux horizontal ①

\* En mode Chauffage : Flux vers le bas ④

● En mode AUTO, le flux d'air sera horizontal ① pendant la première minute de fonctionnement. Vous ne pouvez ajuster la direction du flux d'air pendant cette première minute.

● Réglage de la direction horizontale du flux d'air.  
Il est impossible d'utiliser la fonction.

# FUNCTIONNEMENT OSCILLANT

Mettez le climatiseur en marche avant de procéder aux démarches suivantes.

## Pour sélectionner ou arrêter la mise en fonctionnement du va-et-vient

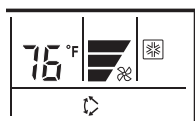

Appuyez sur le bouton de réglage de la direction verticale du flux d'air et d'oscillation verticale pendant plus de 2 secondes. (Arrêtez le réglage en appuyant de nouveau sur le bouton pendant plus de 2 secondes.)

### À propos du fonctionnement oscillant

Modes de fonctionnement	Plage d'oscillation
Refroidissement/Chauffage/Déshumidification/Ventilation	① à ④

● Le fonctionnement oscillant s'arrête parfois temporairement quand le ventilateur du climatiseur ne fonctionne pas ou quand il tourne à une vitesse très lente.

# FONCTIONNEMENT ÉCONOMIQUE

Mettez le climatiseur en marche avant de procéder aux démarches suivantes.

## Utilisation du fonctionnement économique (ECONOMY)

### Appuyez sur la touche ECONOMY.

Le voyant de mode économique (ECONOMY) (vert) s'allume.

Le fonctionnement économique (ECONOMY) commence.



## Utilisation du fonctionnement économique (ECONOMY)

### Appuyez de nouveau sur la touche ECONOMY.

Le voyant de mode économique (ECONOMY) (vert) s'éteint.

Le fonctionnement normal commence.

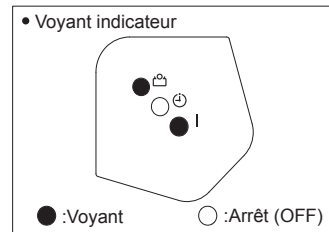

## À propos du fonctionnement économique (ECONOMY)

En sortie maximale, le fonctionnement économique (ECONOMY) est environ de 70% du fonctionnement normal du climatiseur pour le refroidissement et le chauffage.

- Si la pièce ne se rafraîchit (réchauffe) pas en mode économique (ECONOMY), sélectionnez le fonctionnement normal.
- Pendant la période de contrôle en mode AUTO, le fonctionnement du climatiseur ne passera pas en mode économique (ECONOMY) même si le mode économique est sélectionné par l'appui de la touche ECONOMY.
- Quand le mode économique (ECONOMY) est utilisé, la température de la pièce sera légèrement supérieure à la température définie en mode refroidissement et légèrement inférieure en mode chauffage. Par conséquent, le mode économique (ECONOMY) permet d'économiser plus d'énergie que le mode normal.
- En cas d'utilisation de plusieurs climatiseurs, le mode de fonctionnement économique (ECONOMY) est uniquement disponible pour l'unité d'intérieur réglée.

# FONCTIONNEMENT MANUAL AUTO

Sélectionnez le mode de fonctionnement MANUAL AUTO si la télécommande est inutilisable ou si elle n'est pas disponible.

## Comment utiliser les commandes de l'appareil principal

Appuyez sur la touche MANUAL AUTO pendant plus de 3 secondes et moins de 10 secondes sur le panneau de commande de l'appareil principal.



Pour arrêter le fonctionnement, appuyez encore une fois sur le bouton MANUAL AUTO.

(Les commandes se trouvent derrière la grille d'admission d'air)

- Quand le climatiseur est utilisé avec les commandes sur le bouton MANUAL AUTO, il fonctionne dans le même mode que le mode AUTO sélectionné sur la télécommande.
- La vitesse du ventilateur sélectionnée correspondra à « AUTO » et le réglage du thermostat sera standard (76°F)

# NETTOYAGE ET ENTRETIEN

## ATTENTION!

- Avant de nettoyer le climatiseur, prenez soin de l'arrêter et de déconnecter la prise d'alimentation secteur.
- Désactivez le disjoncteur.
- Le ventilateur situé à l'intérieur de l'appareil tourne rapidement, prenez soin de ne pas vous blesser en le touchant.
- Veillez à ne pas faire tomber la grille d'aspiration.

- Quand l'appareil est utilisé pendant longtemps, de la poussière s'accumule à l'intérieur de celui-ci, ce qui réduit ses performances. Il est conseillé de le faire inspecter régulièrement en plus de l'entretien que vous effectuez vous-même. Pour en savoir plus, consultez un centre de réparation agréé.
- Pour nettoyer le boîtier de l'appareil, utilisez une eau de 104 °F maximum, évitez les détergents abrasifs et les produits volatils, comme le benzène ou les dissolvants.
- Ne vaporisez pas d'insecticide ou de la laque sur le boîtier de l'appareil.
- Si l'appareil n'est pas utilisé pendant une période de 1 mois ou plus, veillez à bien laisser sécher les parties internes de l'appareil auparavant en le faisant fonctionner en mode ventilateur pendant une demi-journée.

# NETTOYAGE ET ENTRETIEN

## Nettoyage du filtre à air

1. Poussez les crampons de la grille d'aspiration vers le centre de l'appareil afin d'ouvrir la grille d'aspiration.

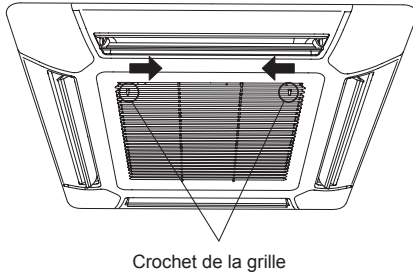

2. Retirez le filtre de la grille d'aspiration.

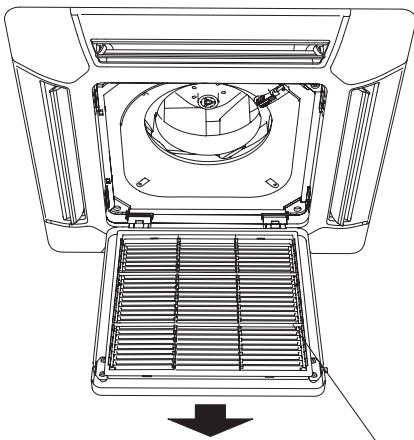

3. Nettoyez le filtre à air :

Aspirez ou lavez la poussière qui se trouve sur les filtres à air. Après avoir lavé les filtres à air, faites-les sécher complètement dans un endroit non exposé à la lumière du soleil.

4. Réattachez les filtres à air à la grille d'aspiration.

- ① Remettez le filtre dans son porte-filtre.
- ② Assurez-vous bien que le filtre est en contact avec le butoir lorsque vous le remettez dans le porte-filtre.

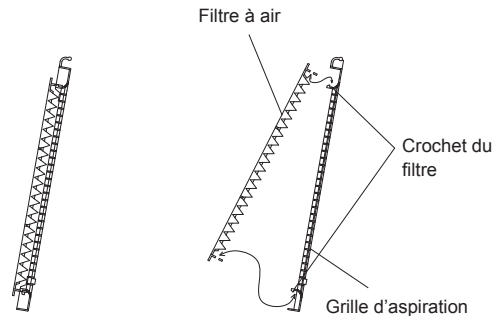

5. Refermez la grille d'aspiration et poussez les crampons de la grille vers l'extérieur pour la remettre en place.

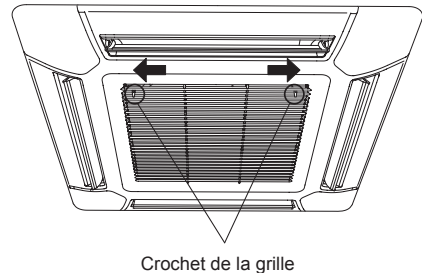

- Vous pouvez nettoyer le filtre à air soit à l'aide d'un aspirateur soit en le lavant dans une eau additionnée de détergent doux. Si vous lavez le filtre, laissez-le sécher à l'ombre et veillez à ce qu'il soit complètement sec avant de l'installer.
- L'accumulation de poussière sur le filtre à air réduit le flux d'air et par conséquent l'efficacité du climatiseur et augmente le bruit.

## Réinitialisation de l'indicateur de filtre (réglage spécial)

- Utilisable si correctement paramétré durant l'installation.

Veillez consulter un dépanneur agréé en cas d'utilisation de cette fonction.

- Il s'allume lorsqu'il est temps de nettoyer les filtres.

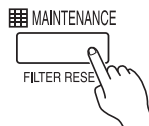

Après la mise sous tension, appuyez sur la touche MAINTENANCE pendant 2 secondes ou plus sur la télécommande, ou appuyez sur la touche MANUAL AUTO pendant 2 secondes ou moins sur l'appareil intérieur.

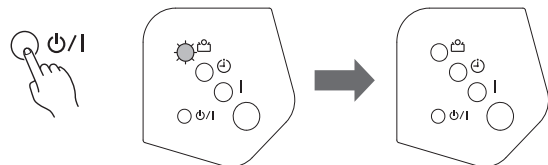

● : Clignotement ○ : Arrêt (OFF)

# GUIDE DE DÉPANNAGE

Les instructions relatives au Chauffage (\*) s'appliquent uniquement au modèle chauffant et refroidissant (cycle inverse).





**AVERTISSEMENT!**

En cas de défaillance (odeur de brûlé, etc.) éteignez immédiatement l'appareil, désactivez le disjoncteur et consultez un centre de réparation agréé.

Il est important de désactiver le disjoncteur afin de couper l'alimentation de l'appareil. Il ne suffit pas d'éteindre l'appareil.

Avant de faire appel à un technicien, vérifiez les points suivants:

	Symptôme	Problème	Voyez page
FONCTIONS NORMALES	L'appareil ne se met pas immédiatement en marche:	<ul style="list-style-type: none"> <li>● Si vous éteignez l'appareil, puis le remettez immédiatement en marche, le compresseur ne fonctionne pas pendant environ trois minutes afin d'éviter que le fusible grille.</li> <li>● Si vous débranchez l'appareil, puis le rebranchez immédiatement, le circuit de protection fonctionne pendant environ trois minutes, empêchant tout fonctionnement de l'appareil pendant ce temps.</li> </ul>	—
	Bruits	<ul style="list-style-type: none"> <li>● Pendant le fonctionnement de l'appareil et juste après l'avoir éteint, le bruit de l'eau dans les canalisations du climatiseur est audible. Un bruit est particulièrement audible pendant les deux ou trois premières minutes après la mise en marche de l'appareil (écoulement du réfrigérant).</li> <li>● Pendant le fonctionnement, un très léger craquement est parfois audible. Ceci provient de la dilatation ou de la contraction du panneau avant réagissant au changement de température.</li> </ul>	—
		*● Lors de l'opération de chauffage, un grésillement peut se faire entendre de temps à autre. Ce son est produit par l'opération de dégivrage automatique.	14
	Odeurs:	<ul style="list-style-type: none"> <li>● Une certaine odeur est émise par l'appareil intérieur. Elle peut provenir des odeurs de la pièce (mobilier, tabac, etc.) qui ont pénétré dans l'appareil intérieur.</li> </ul>	—
	Brouillard ou vapeur:	<ul style="list-style-type: none"> <li>● En mode Refroidissement ou Déshumidification, un léger brouillard peut être émis par l'appareil intérieur. Il provient du refroidissement soudain de l'air de la pièce par l'air provenant de l'appareil intérieur, engendrant de la condensation et de la buée.</li> </ul>	—
		*● Lors de l'opération de chauffage, un grésillement peut se faire entendre de temps à autre. Il provient du dégivrage automatique.	14
	Le flux d'air est faible ou nul:	*● À la mise en marche du Chauffage, la vitesse du ventilateur est momentanément réduite, afin de réchauffer les pièces internes.	—
		*● En mode Chauffage, quand la température de la pièce est supérieure au réglage du thermostat, l'appareil extérieur s'arrête et l'appareil intérieur fonctionne à très basse vitesse. Si vous souhaitez augmenter la température de la pièce, réglez le thermostat sur un paramètre plus élevé.	—
		*● Lors de l'opération de chauffage, l'unité cesse temporairement de fonctionner (entre 4 et 15 minutes) en mode de dégivrage automatique. Lors de l'opération de dégivrage automatique, le symbole  apparaît sur l'affichage de la télécommande.	14
		● Le ventilateur fonctionne à très basse vitesse en mode Déshumidification ou quand l'appareil vérifie la température de la pièce.	—
		● En mode QUIET (SILENCIEUX), le ventilateur fonctionne très lentement.	—
		● En mode de fonctionnement AUTO, le ventilateur fonctionne à très basse vitesse.	—
		● Avec un appareil multi-type, si plusieurs appareils sont opérés avec différents modes de fonctionnement comme illustré ci-dessous, les appareils opérés après s'arrêteront et l'indicateur lumineux OPERATION (vert) clignotera, le symbole  apparaît sur l'affichage de la télécommande. Mode de chauffage et mode de refroidissement (ou mode sec) Mode de chauffage et mode de ventilation	16
De l'eau sort de l'appareil extérieur:	*● Lors de l'opération de chauffage, l'unité d'extérieur peut rejeter de l'eau suite à l'opération de dégivrage automatique.	14	
Le voyant ECONOMY clignote:	● Nettoyez le filtre. Ensuite, éteignez le voyant ECONOMY.	12	
Le symbole  du capteur thermique affiché sur la télécommande clignote:	● Il est possible que le fonctionnement du capteur de température de la pièce soit perturbé. Veuillez consulter le personnel de service agréé.	—	

# GUIDE DE DÉPANNAGE

Les instructions relatives au Chauffage (\*) s'appliquent uniquement au modèle chauffant et refroidissant (cycle inverse).

	Symptôme	Points à vérifier	Voyez page
VÉRIFIEZ À NOUVEAU	L'appareil ne fonctionne pas du tout:	<ul style="list-style-type: none"><li>● Le disjoncteur a-t-il été coupé ?</li><li>● Y-a-t-il eu panne de courant?</li><li>● Le fusible a-t-il sauté ou le disjoncteur a-t-il été coupé?</li><li>● La minuterie est-elle activée?</li></ul>	— 6 à 8
	Mauvaises performances de refroidissement ou de * chauffage:	<ul style="list-style-type: none"><li>● Le filtre à air est-il sale?</li><li>● La grille d'admission ou l'orifice de sortie sont-ils obstrués?</li><li>● La température du thermostat est-elle réglée correctement?</li><li>● Une porte ou une fenêtre sont-elles ouvertes?</li><li>● En mode Refroidissement, une fenêtre laisse-t-elle passer les rayons directs du soleil? (Fermez les tentures.)</li><li>● En mode Refroidissement, des appareils de chauffage ou des ordinateurs fonctionnent-ils dans la pièce? Y-a-t-il trop de monde dans la pièce?</li><li>● L'appareil est-il réglé pour le mode QUIET (SILENCIEUX) ?</li></ul>	— —

Si le problème persiste après avoir effectué ces vérifications ou si vous remarquez des odeurs de brûlé, arrêtez immédiatement le climatiseur, coupez le disjoncteur, et contactez un centre de réparation agréé.

## CONSEILS D'UTILISATION

Les instructions relatives au chauffage (\*) ne s'appliquent qu'au "MODELE CHAUFFANT ET REFROIDISSANT" (cycle inverse).

### \*Performances de chauffage

- Le principe de fonctionnement de cet appareil est celui d'une pompe à chaleur : il absorbe la chaleur en provenance de l'extérieur et la transfère à l'intérieur. Par conséquent, les performances diminuent au fur et à mesure que la température extérieure diminue. Si vous pensez que la chaleur produite est insuffisante, nous vous recommandons d'utiliser ce climatiseur avec un autre dispositif de chauffage.
- Ce type de climatiseur permet de réchauffer toute la pièce grâce à une bonne circulation de l'air. Il faut donc parfois attendre un certain temps avant que la pièce se réchauffe après avoir mis l'appareil en marche.

### \*Si les températures intérieures et extérieures sont élevées

- Si les températures intérieures et extérieures sont élevées au cours de l'utilisation en mode de chauffage, il se peut que le ventilateur de l'unité d'intérieur s'arrête par intermittences.

### \*Dégivrage automatique contrôlé par ordinateur

- Si le mode de chauffage est utilisé par basse température et forte humidité extérieure, il se peut que du givre se forme sur l'unité d'extérieur et réduise ainsi les performances de fonctionnement.  
Afin d'éviter ce type de performances réduites, cette unité est équipée d'une fonction de dégivrage automatique contrôlé par ordinateur. Au cours du cycle de dégivrage, le ventilateur d'intérieur s'arrête et  s'affiche sur la télécommande. Le redémarrage du climatiseur intervient après un intervalle de 4 à 15 minutes.
- Une fois que le chauffage s'arrête, si du givre se forme sur l'appareil extérieur, l'appareil démarrera le dégivrage automatique. À ce moment, l'appareil extérieur s'arrêtera automatiquement après quelques minutes de fonctionnement.

### Faible refroidissement ambiant

- Lorsque la température extérieure chute, il est possible que le ventilateur de l'appareil extérieur passe en faible vitesse ou qu'un des ventilateurs s'arrête par intermittence.

### Deux télécommandes (facultatif)

Il est possible d'ajouter une télécommande supplémentaire, jusqu'à 2, au maximum. Chaque télécommande peut contrôler le climatiseur. Cependant, il n'est pas possible d'utiliser les fonctions de la minuterie sur l'appareil secondaire.

### Contrôle de groupe

1 télécommande peut commander jusqu'à 16 climatiseurs.  
Tous les climatiseurs fonctionnent avec les mêmes réglages.

**La commande de groupe ne peut pas s'utiliser avec des types multiples.**

# CONSEILS D'UTILISATION

## Mode de fonctionnement : AUTO

### MODÈLE REFROIDISSANT

- Lorsque la température de la pièce est 4 °F plus élevée que la température programmée, le mode passe de Refroidissement à Déshumidification.
- En mode de fonctionnement Déshumidification, le ventilateur passe à la vitesse de ventilation LOW (LENT) afin d'assurer un rafraîchissement en douceur de la pièce, et s'arrête parfois momentanément de tourner.

### MODÈLE CHAUFFANT ET REFROIDISSANT (cycle inverse)

#### Fonction Auto changeover (Changement automatique)

- Lorsque cette fonction est sélectionnée, le climatiseur sélectionne le mode de fonctionnement approprié (Refroidissement ou Chauffage) en fonction de la température de votre pièce.
- Si vous sélectionnez d'abord REMPLACEMENT AUTOMATIQUE, le ventilateur fonctionne à très faible vitesse pendant quelques minutes le temps que l'appareil détermine les conditions actuelles de la pièce et sélectionne le mode de fonctionnement approprié.  
Si la différence entre la température programmée au thermostat et la température de la pièce excède +4 °F  
→ Mode Refroidissement  
Si la différence entre la température programmée au thermostat et la température de la pièce est comprise dans une plage de ±4 °F  
→ Déterminé par la température extérieure
- Si la différence entre la température programmée au thermostat et la température de la pièce excède -4 °F  
→ Mode Chauffage
- Lorsque la température de la pièce est proche de la température programmée au thermostat, le climatiseur lance le mode Surveillance. En mode de fonctionnement Surveillance, le ventilateur fonctionne très lentement. Si la température de la pièce se modifie par la suite, le mode de fonctionnement (Chauffage ou Refroidissement) du climatiseur se modifie également de sorte à obtenir la température programmée au thermostat.

### À propos du mode de fonctionnement

#### Chauffage :

- Utilisez ce mode afin de chauffer la pièce.
- Lorsque vous sélectionnez le mode Chauffage, le climatiseur fait fonctionner son ventilateur à très basse vitesse pendant 3 à 5 minutes, puis il passe au réglage de ventilation sélectionné. Cette période permet à l'appareil intérieur de préchauffer avant d'entrer en service.
- Lorsque la température de la pièce est très basse, du givre peut se former sur l'appareil extérieur et réduire les performances du climatiseur. L'appareil passe de temps en temps automatiquement en cycle de dégivrage afin d'éliminer ce givre. En mode Dégivrage automatique, le chauffage est interrompu.
- La pièce met un certain temps à chauffer après le démarrage du mode Chauffage.

#### Refroidissement :

- Utilisez ce mode afin de refroidir la pièce.

#### Déshumidification :

- Utilisez ce mode afin de rafraîchir légèrement la pièce tout en éliminant l'humidité.
- Vous ne pouvez chauffer la pièce en mode Déshumidification.
- En mode Déshumidification, l'appareil fonctionne à basse vitesse ; afin de conserver un taux correct d'humidité, le ventilateur de l'appareil intérieur pourrait s'arrêter de temps à autre. En outre, le ventilateur pourrait tourner à une vitesse très lente pendant le réglage du taux d'humidité de la pièce.
- Vous ne pouvez changer manuellement la vitesse de ventilateur lorsque le mode Déshumidification a été sélectionné.

#### Ventilation :

- Utilisez ce mode afin de faire circuler l'air dans toute la pièce.

#### En mode Chauffage :

Réglez le thermostat sur une valeur plus élevée que la température de la pièce. Le mode Chauffage ne fonctionne pas si le thermostat est réglé sur une valeur inférieure à la température de la pièce.

#### En mode Refroidissement/Déshumidification :

Réglez le thermostat sur une valeur plus basse que la température de la pièce. Les modes Refroidissement et Déshumidification ne fonctionnent pas si le thermostat est réglé sur une valeur supérieure à la température de la pièce (en mode Refroidissement, seul le ventilateur fonctionne).

#### En mode Ventilation :

L'appareil ne peut réchauffer et rafraîchir la pièce en même temps.

## Contrôle de groupe

### En cas de coupure de courant

- Si l'alimentation de l'appareil a été interrompue par une panne de courant, le climatiseur se remet automatiquement en marche dès le rétablissement du courant et conserve le mode actif au moment de la panne de courant.
- L'emploi d'autres appareils électriques (rasoir, etc.) ou la présence d'un émetteur radio sans fil peut entraîner un mauvais fonctionnement du climatiseur. Dans ce cas, coupez temporairement l'alimentation du climatiseur, rétablissez-la, puis remettez l'appareil en service à l'aide de la télécommande.





# CONSEILS D'UTILISATION

## Climatiseur multi-type

Cette unité intérieure peut être raccordée à une unité extérieure multi-type. Le climatiseur multi-type permet l'emploi de plusieurs unités intérieures en plusieurs endroits. Les unités intérieures peuvent fonctionner simultanément, en fonction de leur puissance respective.

## Emploi simultané d'unités multiples

Les instructions relatives à l'inverseur (\*) s'appliquent uniquement au "MODELE INVERSEUR".

- Lorsque vous utilisez un climatiseur à types multiples, plusieurs appareils d'intérieur peuvent être utilisés simultanément. Cependant, lorsque 2 appareils intérieurs ou plus du même groupe sont utilisés simultanément, la performance du chauffage et du refroidissement sera moins efficace que lors de l'utilisation d'un seul appareil d'intérieur. De même, si vous souhaitez utiliser plus de 1 appareil d'intérieur simultanément pour le refroidissement, l'utilisation devra être concentrée la nuit et dans les périodes où une énergie moins importante est nécessaire. De même, si plusieurs unités sont employées en même temps pour le chauffage, il est conseillé, selon les besoins, de leur adjoindre d'autres appareils de chauffage.
- Les conditions saisonnières, la température externe, la structure des salles et le nombre de personnes qui s'y trouvent font varier l'efficacité de fonctionnement. Il est donc conseillé d'essayer différents modèles de fonctionnement pour vérifier le niveau de puissance de chauffage et de refroidissement, fourni par les appareils, et de les utiliser de la manière qui convient le mieux à votre mode de vie.
- Si, au cours de l'utilisation simultanée, vous vous apercevez que 1 ou plusieurs des appareils fournissent un faible niveau de refroidissement ou de chauffage, nous vous recommandons d'arrêter l'utilisation simultanée de plusieurs appareils.
- \* ● L'appareil ne peut pas fonctionner dans les modes suivants.  
Si vous programmez l'appareil intérieur pour fonctionner dans un mode qu'il ne peut pas activer, la télécommande affichera  et l'appareil se met en mode de veille.  
Mode chauffage et mode refroidissement (ou mode déshumidification)  
Mode chauffage et mode soufflerie
- \* ● L'appareil peut fonctionner dans les combinaisons de modes suivantes.  
Mode refroidissement et mode déshumidification  
Mode refroidissement et mode soufflerie  
Mode déshumidification et mode soufflerie
- \* ● Le mode de fonctionnement (mode chauffage ou refroidissement/déshumidification) de l'appareil extérieur sera défini par le mode de fonctionnement du premier appareil intérieur mis en marche. Cependant, si l'appareil intérieur a été démarré en mode soufflerie, le mode de fonctionnement de l'appareil extérieur ne sera pas établi.  
Par exemple, si l'appareil intérieur (A) a été démarré en mode soufflerie puis que l'appareil intérieur (B) a été mis en mode chauffage, l'appareil intérieur (A) démarre provisoirement en mode soufflerie, mais lorsque l'appareil intérieur (B) se met à fonctionner en mode chauffage,  apparaîtra sur l'affichage de la télécommande de l'appareil (A) et celui-ci se mettra en mode veille. L'appareil intérieur (B) continue de fonctionner en mode chauffage.

## Notice

Les instructions relatives au Chauffage (\*) s'appliquent uniquement au "modèle chauffant et refroidissant" (cycle inverse).

- \* ● Pendant l'emploi du mode de chauffage, l'unité extérieure commence parfois le dégivrage pendant de courtes périodes. Au cours du dégivrage, si vous réglez à nouveau l'unité intérieure pour le chauffage, le mode de dégivrage se poursuit et le chauffage commencera seulement après le dégivrage; un certain temps est donc requis avant que de l'air chaud ne soit émis.
- \* ● Pendant l'emploi en mode chauffage, le dessus de l'unité intérieure peuvent devenir chaud du fait que du liquide de refroidissement circule dans l'appareil même quand il est arrêté, mais il ne s'agit pas d'une défaillance.

## AUTO-DIAGNOSTIC

Lorsque le symbole "Er" apparaît sur l'affichage de la température, le système de climatisation doit être inspecté. Contactez un technicien agréé.

Numéro de l'unité (généralement 00)

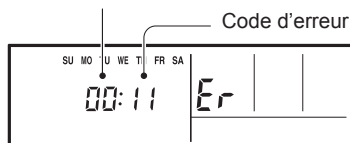



par ex. Vérification de l'auto-diagnostic

# ÍNDICE

PRECAUCIONES DE SEGURIDAD .....	1	AJUSTE DE LA DIRECCIÓN DE CIRCULACIÓN DEL AIRE ....	10
CARACTERÍSTICAS Y FUNCIONES .....	2	FUNCIONAMIENTO DE VAIVÉN .....	10
DENOMINACIÓN DE LOS COMPONENTES .....	3	OPERACIÓN EN MODO AHORRO DE ENERGÍA .....	11
PREPARATIVOS .....	4	FUNCIONAMIENTO MANUAL/AUTOMÁTICO	
FUNCIONAMIENTO .....	4	(MANUAL AUTO) .....	11
FUNCIONES DEL TEMPORIZADOR .....	6	LIMPIEZA Y MANTENIMIENTO .....	11
TEMPORIZADOR DE CONEXIÓN (ON)/		LOCALIZACIÓN DE AVERÍAS .....	13
DE DESCONEXIÓN (OFF) .....	6	CONSEJOS PARA EL FUNCIONAMIENTO .....	14
TEMPORIZADOR SEMANAL .....	7	AUTODIAGNOSIS .....	16
TEMPORIZADOR DE CAMBIO DE LA TEMPERATURA .....	9		

## PRECAUCIONES DE SEGURIDAD

- Antes de utilizar el aparato, lea estas “PRECAUCIONES DE SEGURIDAD” cuidadosamente y manéjelo de forma correcta.
- Las instrucciones de esta sección son sobre seguridad; asegúrese de mantener unas condiciones de funcionamiento seguras.
- Los símbolos “PELIGRO”, “ADVERTENCIA” y “PRECAUCIÓN” tienen los siguientes significados en estas instrucciones:

 ¡PELIGRO!	Esta marca indica los procedimientos que, en caso de realizarse inadecuadamente, podrían causar la muerte o producir daños graves al usuario o al personal de servicio.
 ¡ADVERTENCIA!	Esta marca indica procedimientos que, de ser realizados incorrectamente, podrían ocasionar la muerte o serias lesiones al usuario o al personal de servicio.
 ¡PRECAUCIÓN!	Esta marca indica los procedimientos que, de realizarse incorrectamente, pueden ocasionar daños personales al usuario o daños a la propiedad.

### ¡PELIGRO!

- No intente instalar este acondicionador de aire usted mismo.
- Este aparato no tiene componentes que pueda reparar el usuario. Consulte siempre al personal de servicio autorizado para las reparaciones.
- Cuando se esté trasladando, solicite personal de reparaciones autorizado para que éste efectúe la desconexión e instalación del acondicionador de aire.
- No se enfríe excesivamente permaneciendo durante muchas horas en el flujo de aire de enfriamiento directo.
- No introduzca los dedos ni otros objetos en el orificio de salida ni en las rejillas de entrada.
- No ponga en funcionamiento o pare el acondicionador de aire mediante la desconexión del disyuntor eléctrico.
- Tenga cuidado de no dañar el cable de alimentación eléctrica.
- Si el cable de alimentación eléctrica de este aparato se daña, sólo deberá reemplazarlo una persona de servicio autorizado, ya que se requiere el uso de herramientas de propósito especial y el cable especificado.
- En caso de mal funcionamiento (olor a quemado, etc.) pare inmediatamente el aparato, desconecte la alimentación de corriente y consulte a un servicio técnico autorizado.
- En caso de ocurrir una fuga de refrigerante, asegúrese de mantenerla lejos del fuego o cualquier producto inflamable. (consulte a una persona de servicio autorizado)

### ¡PRECAUCIÓN!

- Proporcione de vez en cuando ventilación durante el funcionamiento.
- No dirija el aire a hogares de fuego ni a estufas.
- No se suba sobre el acondicionador de aire ni ponga objetos encima.
- No cuelgue nada de la unidad interior.
- No ponga floreros ni recipientes de agua encima de los acondicionadores de aire.
- No exponga el acondicionador de aire directamente al agua.
- No ponga en funcionamiento el acondicionador de aire con las manos mojadas.
- No tire el cable de alimentación eléctrica.
- Desconecte la fuente de la alimentación cuando no tenga la intención de utilizar el aparato durante períodos prolongados.
- Apague siempre el interruptor eléctrico cuando limpie el acondicionador de aire o cambie el filtro.
- Las válvulas de conexión se calientan durante el calentamiento del dispositivo manéjelas con precaución.
- Compruebe si hay daños en el soporte de instalación.
- La exposición prolongada al aire directo puede tener efectos adversos en las plantas y animales.
- En invierno, cuando vuelva a arrancar el dispositivo después de un largo período de inactividad, encienda el interruptor de alimentación al menos 12 horas antes de poner en marcha la unidad.
- No beba el agua que se drena del acondicionador de aire.
- No lo utilice para aplicaciones relacionadas con almacenaje de comestibles, plantas ni animales, equipos de precisión, ni obras de arte.
- No aplique presión a las aletas del radiador.
- Siempre deberá funcionar con los filtros de aire instalados.
- No bloquee ni cubra la rejilla de entrada ni el orificio de salida.
- Asegúrese de que cualquier equipo electrónico esté al menos a 40 in. (1m) de distancia tanto de la unidad de interior como de la de exterior.
- No instale el acondicionador de aire cerca de hogares de fuego ni de otros aparatos de calefacción.
- Al instalar la unidad interior y la exterior, tenga cuidado de evitar el acceso a los niños.
- No emplee gases inflamables cerca del acondicionador de aire.
- Instale la manguera de drenaje para que drene el agua correctamente.
- Este aparato no está diseñado para el uso de las personas (incluyendo niños) con capacidades mentales, sensoriales o físicas reducidas, o falta de experiencia ni conocimiento, a menos que una persona responsable de su seguridad les haya dado supervisión o capacitación respecto al uso del aparato. Los niños deberán ser supervisados para asegurar que no jueguen con el aparato.

# CARACTERÍSTICAS Y FUNCIONES

## ■ Función de Ahorro de energía y Cómodo

### INVERSOR

Al inicio del funcionamiento, se utiliza una gran cantidad de potencia para que la sala adquiera rápidamente la temperatura deseada. Luego, la unidad pasa automáticamente al ajuste de baja potencia para que el funcionamiento resulte cómodo y económico.

### OPERACIÓN EN MODO ECONÓMICO

Cuando funciona en el modo ahorro de energía, la temperatura de la sala será un poco mayor que la temperatura definida en el modo refrigeración e inferior a la temperatura definida en el modo calefacción. Por tanto, el modo económico puede ahorrar más energía que otro modo normal.

### FUNCIONAMIENTO DE VAIVÉN

Las lamas deflectoras de dirección del flujo de aire oscilan automáticamente hacia arriba y abajo de manera que el aire se acelera hacia cada rincón y ángulo de su habitación.

### FUNCIONAMIENTO SUPERSILENCIOSO

Cuando se usa el botón de control del ventilador (FAN) para seleccionar el funcionamiento supersilencioso (QUIET), la unidad inicia el funcionamiento supersilencioso; se reduce el flujo de aire de la unidad interior, permitiendo una refrigeración más silenciosa.

### CAMBIO AUTOMÁTICO (AUTO CHANGEOVER)

El modo de funcionamiento (refrigeración, deshumectación, calefacción) cambiará automáticamente para mantener la temperatura ajustada y dicha temperatura se mantendrá constante en todo momento.

## ■ Función conveniente

### TEMPORIZADOR SEMANAL

Utilice esta función de temporizador para ajustar los horarios de funcionamiento para cada día de la semana. Utilice el ajuste de día libre (DAY OFF) para apagar el funcionamiento programado para un día seleccionado en la semana entrante. Debido a que todos los días pueden ser ajustados de manera conjunta, el temporizador semanal puede ser utilizado para repetir los ajustes de temporizador para todos los días.

### TEMPORIZADOR PARA PRÓRROGA DE TEMPERATURA

Utilice esta función de temporizador para cambiar la temperatura ajustada en los horarios de funcionamiento ajustado para cada día de la semana. Ésta se puede utilizar junto con otros ajustes del temporizador.

## ■ Función de limpieza

### FILTRO DE AIRE EXTRAIBLE

El filtro de aire de la unidad de interior puede ser extraído para que su limpieza y mantenimiento resulten más sencillos.

### FILTRO RESISTENTE A LA CONDENSACIÓN DE HUMEDAD

El filtro de aire se ha tratado para poder resistir una ligera condensación de humedad, para facilitar el empleo y los cuidados del filtro.

## ■ Mando a distancia

### MANDO A DISTANCIA CABLEADO

El mando a distancia cableado permite controlar cómodamente el funcionamiento de la unidad de interior.

### MANDO A DISTANCIA INALÁMBRICO (OPCIÓN)

Se puede utilizar el mando a distancia inalámbrico opcional. Cuando utilice el mando a distancia, existen los siguientes puntos diferentes en comparación con usar el mando a distancia cableado.

[ La función adicional para los inalámbricos ]

- Desconexión automática (SLEEP)
- Temporizador (TIMER)
- Calor mínimo (MINIMUM HEAT)

Y puede utilizar tanto el mando a distancia cableado como el inalámbrico simultáneamente. (Pero la función es limitada.)

[ Las funciones adicionales para los cableados ]

- Temporizador semanal
- Temporizador para prórroga de temperatura

# DENOMINACIÓN DE LOS COMPONENTES

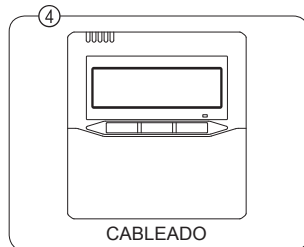
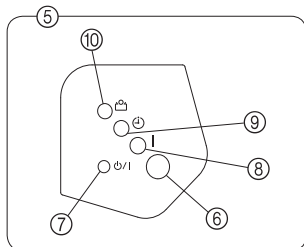
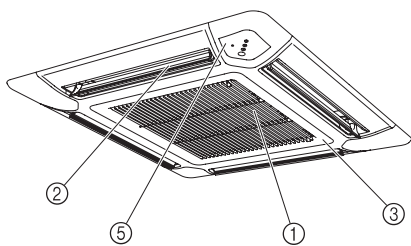

- ① Filtro de aire (rejilla de toma de aire)
- ② Lamas deflectoras de la dirección del aire
- ③ Rejilla de toma de aire
- ④ Mando a distancia (cableado)
- ⑤ Panel de control
- ⑥ Receptor de la señal del mando a distancia
- ⑦ Botón MANUAL AUTO

- Cuando se mantiene presionado el botón manual/automático (MANUAL AUTO) durante más de 10 segundos, empezará el funcionamiento de refrigeración forzada.
- El funcionamiento de refrigeración forzada se utiliza al momento de la instalación, Únicamente para uso del personal de servicio autorizado.
- Cuando el funcionamiento de refrigeración forzada se inicia por cualquier causa fortuita, pulse el botón de arranque/parada (START/ STOP) para detener su funcionamiento.
- Por favor, pulse el botón de restablecimiento del indicador de filtro (FILTER INDICATOR RESET).

- ⑧ Piloto indicador de OPERATION (verde)
- ⑨ Piloto indicador de TIMER (naranja)
- El indicador luminoso del temporizador (TIMER) se ilumina cuando el temporizador es ajustado desde el mando a distancia inalámbrico.
- ⑩ Indicador luminoso de modo económico (ECONOMY) (Verde)
- El indicador luminoso del modo económico (ECONOMY) se enciende durante el funcionamiento en modo económico (ECONOMY OPERATION) y durante el funcionamiento con calefacción mínima (MINIMUM HEAT OPERATION).

## Mando a distancia

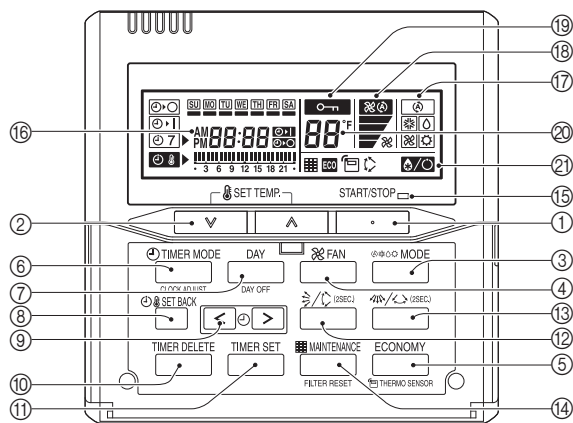

- ① Botón START/STOP (arranque/parada)
- ② Botón SET TEMP. (ajuste de temperatura)
- ③ Botón MODE (modo)
- ④ Botón FAN (ventilador)
- ⑤ Botón ECONOMY (func. económico)
- ⑥ Botón TIMER MODE (CLOCK ADJUST) (modo temporizador [ajuste de reloj])
- ⑦ Botón de ajuste del día y desconexión de día DAY (DAY OFF)
- ⑧ Botón de cambio de la temperatura (SET BACK)
- ⑨ Botón de ajuste de la hora (< >)
- ⑩ Botón TIMER DELETE (eliminación de temporizador)
- ⑪ Botón TIMER SET (definición de temporizador)
- ⑫ Botón de vaivén y dirección del flujo de aire vertical
- ⑬ Botón de vaivén y dirección del flujo de aire horizontal (No se puede hacer uso de esta función)
- ⑭ MAINTENANCE (FILTER RESET) (mantenimiento [reseteado del filtro])<sup>#1</sup>

- ⑮ Lámpara de funcionamiento
- ⑯ Indicador del temporizador y del reloj
- ⑰ Indicador del modo de funcionamiento
- ⑱ Indicador de la velocidad del ventilador
- ⑲ Indicador del bloqueo del funcionamiento
- ⑳ Indicador de la temperatura
- ㉑ Indicador de las funciones
- ❄️/🔌 Indicador de la descongelación
- 🌡️ Indicador del sensor térmico
- ECO Indicador del modo ECONOMY (económico)
- ↕️ Indicador de vaivén vertical
- 📊 Indicador de filtro<sup>#1</sup>

<sup>#1</sup>: Se puede utilizar si se ajusta correctamente durante la instalación.  
Por favor, consulte al personal de servicio autorizado cuando esté usando esta función.

# PREPARATIVOS

## Ajuste la hora y el día actuales

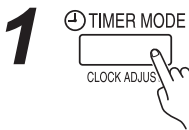

Presione el botón **TIMER MODE** (**CLOCK ADJUST**) (modo temporizador [ajuste de reloj]) durante 2 segundos o más.

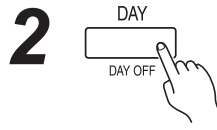

Pulse el botón del día (**DAY**) y seleccione el día en curso. Aparecerá un  alrededor del día seleccionado.

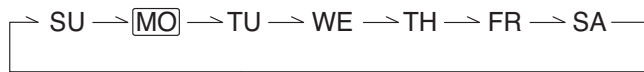

**3**

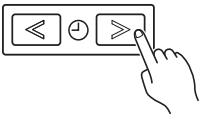

Pulse los botones de ajuste de la hora (**<** **>**) para establecer la hora actual. Presione el botón varias veces para ajustar la hora actual en incrementos de 1 minuto. Mantenga los botones pulsados para ajustar la hora actual en incrementos de 10 minutos.

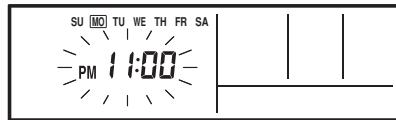

ej. lunes 11:00 p.m.

**4**



Pulse el botón de cambio de temperatura (**SET BACK**) para cambiar entre el indicador de 12 y el de 24 horas.



**5**

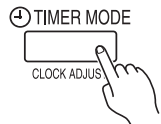

Para finalizar, presione nuevamente el botón.

# FUNCIONAMIENTO

Las instrucciones sobre el modo calefacción sólo sirven para el “MODELO DE REFRIGERACIÓN Y CALEFACCIÓN” (Ciclo inverso).

## Activación/desactivación del funcionamiento

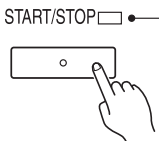

La pantalla de hora en el control remoto parpadeará. Presione el botón **START/STOP** (arranque/parada).

### Lámpara de funcionamiento

Acondicionador de aire **ENCENDIDO**: Se ilumina intensamente  
Acondicionador de aire **APAGADO**: No se ilumina

# FUNCIONAMIENTO

## Para ajustar el modo de funcionamiento

### ● Ajuste del modo de funcionamiento



Presione el botón MODE (modo) para configurar el modo de funcionamiento. Si se selecciona DRY (seco), la velocidad del ventilador se pondrá en AUTO (automático).

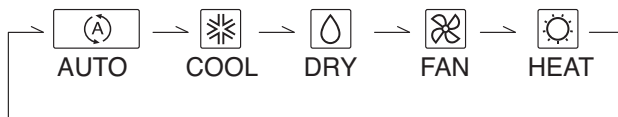

### ● Ajuste de la temperatura de la habitación

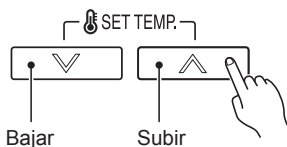

Presione los botones SET TEMP. (ajuste de temperatura) para configurar la temperatura ambiente.

#### Margen de ajuste de la temperatura

AUTO (Automático) .....	64 a 88 °F
COOL/DRY (Refrigeración/Deshumectación) .....	64 a 88 °F
HEAT (calefacción) .....	60 a 88 °F

### ● Ajuste de la velocidad del ventilador



Presione el botón FAN (ventilador) para configurar la velocidad del ventilador.



## MODO ECONÓMICO

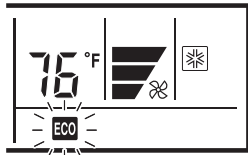

Pulse el botón del modo económico (ECONOMY) para iniciar o detener el FUNCIONAMIENTO DEL MODO DE AHORRO. Para obtener información sobre esta función, consulte la página 11.

## Selección del sensor de temperatura de la habitación

- Esta función viene bloqueada de fábrica. Para detectar correctamente la temperatura de la habitación, cuando utilice esta función, póngase en contacto con el personal de servicio autorizado.

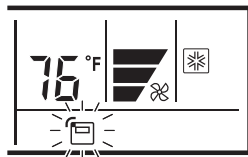

Pulse el botón de modo ECONOMY (económico) durante más de 2 segundos para elegir si la temperatura se detectará en la unidad interior o en el mando a distancia.

Quando aparece la pantalla del sensor térmico , la temperatura de la habitación se detecta en el mando a distancia.

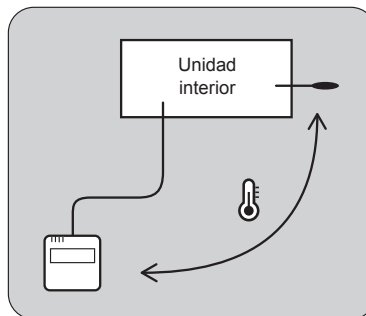

### **i** NOTAS

- Si esta función está bloqueada, el lugar donde se detecta la temperatura de la habitación no se puede cambiar y la marca  parpadea al presionar el botón de ECONOMY (económico) durante 2 segundos o más.

# FUNCIONAMIENTO

## Función de bloqueo parcial

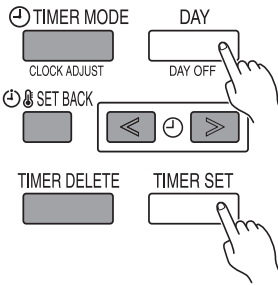

Presione los botones DAY (DAY OFF) (día [día desactivado]) y TIMER SET (configurar) simultáneamente durante 2 segundos o más para activar la función de bloqueo parcial y bloquear todos los botones del control remoto, a excepción del botón START/STOP (arranque/parada), los botones SET TEMP. (ajuste de temperatura), el botón MODE (modo) y el botón FAN (ventilador). Vuelva a presionar los botones durante 2 segundos o más para desactivar la función de bloqueo parcial.

Cuando la función de bloqueo parcial está activada, aparece la marca . Si se pulsa un botón durante el bloqueo parcial, el indicador **PL** parpadeará.

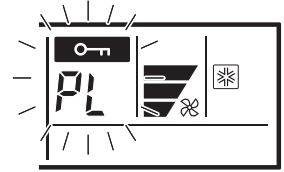

## FUNCIONES DEL TEMPORIZADOR



### Temporizador de desconexión (OFF) (Consulte la pág. 6.)

Utilice esta función del temporizador para detener el funcionamiento del acondicionador de aire. El temporizador se activa y el acondicionador de aire se detiene cuando se supera la hora fijada. El temporizador puede configurarse hasta con 24 horas de adelanto.



### Temporizador de conexión (ON) (Consulte la pág. 6.)

Utilice esta función del temporizador para iniciar el funcionamiento del acondicionador de aire. El temporizador se activa y el acondicionador de aire se inicia cuando se supera la hora fijada. El temporizador puede configurarse hasta con 24 horas de adelanto.



### Temporizador SEMANAL (Consulte la pág. 7.)

Utilice esta función del temporizador para ajustar las horas de funcionamiento para cada día de la semana.

Utilice el ajuste de desconexión de día (DAY OFF) para que no se ponga en funcionamiento a la hora programada para un día concreto de la semana siguiente.

Puesto que se pueden configurar todos los días a la vez, el temporizador semanal puede utilizarse para repetir los ajustes del temporizador para todos los días.



### Temporizador de CAMBIO de la temperatura (Consulte la pág. 9.)

Utilice esta función del temporizador para cambiar la temperatura ajustada en las horas de funcionamiento determinadas para cada día de la semana. Esto puede utilizarse junto con otros ajustes del temporizador.

## TEMPORIZADOR DE CONEXIÓN (ON)/DE DESCONEXIÓN (OFF)

### Ajuste del temporizador de conexión (ON)/de desconexión (OFF)

1

TIMER MODE

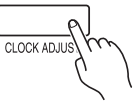

Presione el botón TIMER MODE (modo temporizador) para establecer el temporizador en ON (activo) o en OFF (desactivado).

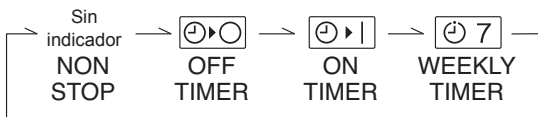

2

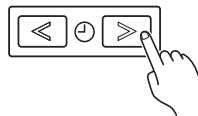

De 1 a 24 horas

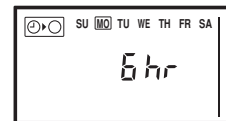

ej. Temporizador de desconexión (OFF) ajustado para 6 horas

Para fijar la hora, pulse los botones de ajuste de la hora (< >). Después de ajustarla, el temporizador se activará automáticamente. La cantidad de tiempo hasta que se active el temporizador de desconexión (OFF) disminuye según pasa el tiempo.

### ● Cancelación

TIMER DELETE

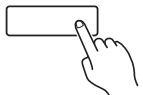

- Presione el botón TIMER DELETE (eliminar temporizador) para cancelar el modo temporizador.
- El modo de temporizador también se puede cancelar cambiando el modo del mismo mediante el botón de TIMER MODE (modo de temporizador).

# TEMPORIZADOR SEMANAL

## Ajuste del temporizador semanal

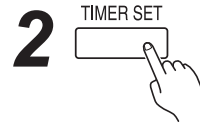
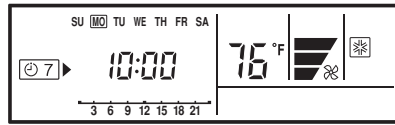
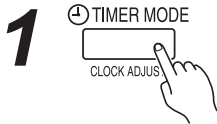

Presione el botón **TIMER MODE** (modo temporizador) para seleccionar el temporizador semanal.

Presione el botón **TIMER SET** (configurar temporizador) durante 2 segundos o más.

**3** ● **Ajuste del día de la semana**

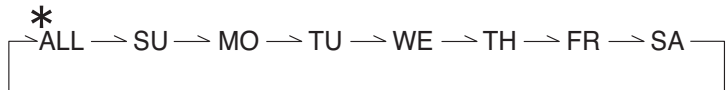
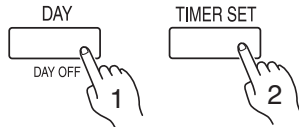

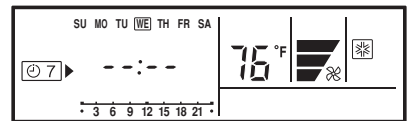

Presione el botón **DAY** (día) para seleccionar el día de la semana y a continuación, presione el botón **TIMER SET** (configurar temporizador) para confirmar la configuración.

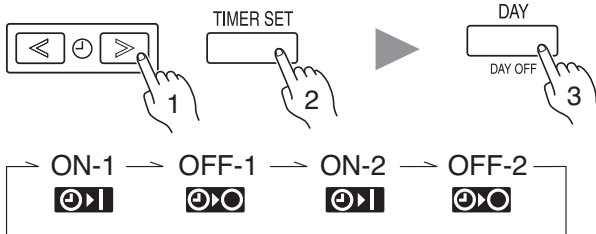

\* Para **TODOS**, se pueden ajustar a la vez todos los días cuando aparece un  alrededor de cada día.

**4** ● **Ajuste de la hora**



Quando la hora de funcionamiento está fijada, aparece la marca .

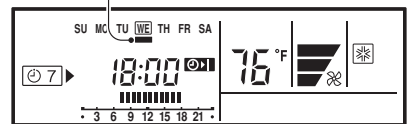

ej. El temporizador está ajustado para 7:00-18:00.

Pulse los botones de ajuste de la hora (< >) para establecer la hora actual. y a continuación, presione el botón **TIMER SET** (configurar temporizador) para confirmar la configuración; después, pase a la configuración de la hora para establecerla en **ON** (activado) o en **OFF** (desactivado). Se pueden ajustar hasta 2 horarios de **ON** (Encendido) y **OFF** (Apagado) por día.

Pulse el botón del día (**DAY**) para finalizar el ajuste de la hora y vuelva a la configuración del día de la semana.

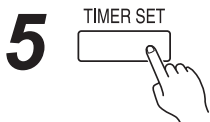

Repita los pasos **3** y **4**. Para completar las configuraciones semanales del temporizador, presione el botón **TIMER SET** (configurar temporizador) durante 2 segundos o más.

● **Para borrar la hora de funcionamiento**



Si el botón **TIMER DELETE** (eliminar temporizador) se presiona durante los pasos **3** ó **4**, se borrará la hora de funcionamiento para el día seleccionado.

Si ha seleccionado todos los días, se anularán las horas de funcionamiento para todos los días de la semana.

**i** **NOTAS**

- La hora de funcionamiento solamente puede ajustarse en incrementos de 30 minutos.
- La hora de desconexión (OFF) puede postergarse hasta el día siguiente.
- Las funciones del temporizador de conexión (ON) y el de desconexión (OFF) no se pueden ajustar mediante el temporizador semanal. Hay que ajustar tanto la hora de conexión (ON) como la de desconexión (OFF).



# TEMPORIZADOR SEMANAL

## Funcionamiento del temporizador semanal

### ● Activación

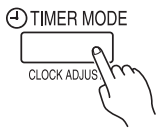

Cuando selecciona el temporizador semanal, éste se activa automáticamente.

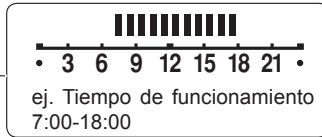
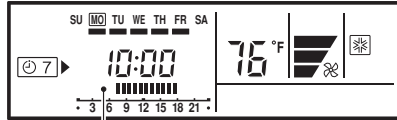

Se muestra el tiempo de funcionamiento del día en curso.

### ● Cancelación



- Presione el botón TIMER DELETE (eliminar temporizador) para cancelar el modo temporizador.
- También se puede cancelar el modo temporizador si se cambia el modo temporizador con el botón TIMER MODE (modo temporizador).

## Para ajustar la desconexión de día (DAY OFF) (durante un día festivo)

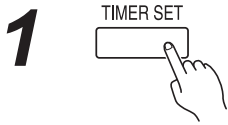

Durante la activación del temporizador semanal, presione el botón TIMER SET (configurar temporizador) durante 2 segundos o más para configurar el día.

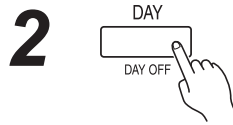

Seleccione el día en el que desea ajustar la desconexión de día (DAY OFF).

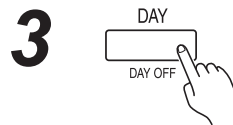

Pulse el botón del día/desconexión de día (DAY/DAY OFF) durante dos segundos o más para ajustar la desconexión de día (DAY OFF).

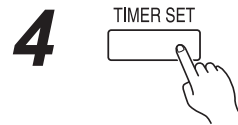

Presione el botón TIMER SET (configurar temporizador) durante 2 segundos o más para completar la configuración DAY OFF (día desactivado).

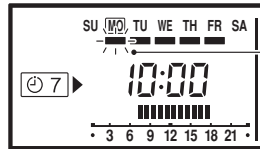
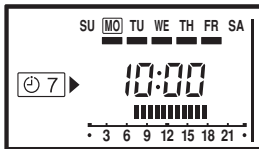

La marca ■ parpadea bajo un día de la semana.

ej. La desconexión de día (DAY OFF) está determinada para el lunes (Mo).

### ● Cancelación

Siga los mismos procedimientos dados para la configuración.

## i NOTAS

- La desconexión de día (DAY OFF) sólo puede ajustarse para los días que cuentan ya con ajustes de hora semanales.
- Si la hora de funcionamiento se posterga hasta el día siguiente (en un ajuste del día siguiente), el margen efectivo de la desconexión de día (DAY OFF) se determinará como se indica a continuación.

### ● Normal

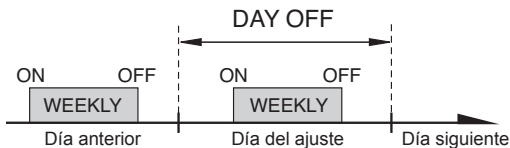

### ● Ajuste del día siguiente

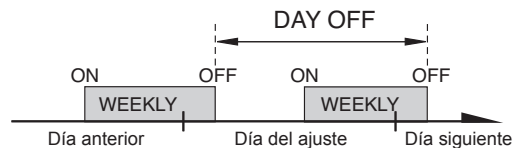

- El ajuste para DAY OFF (día libre) puede ser ajustado solamente 1 vez. Dicho ajuste se cancela automáticamente cuando pasa el día fijado.

# TEMPORIZADOR DE CAMBIO DE LA TEMPERATURA

## Ajuste del temporizador de cambio de la temperatura

### 1

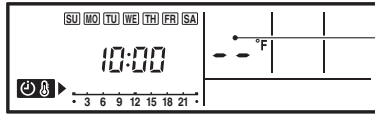

Si no existe ningún ajuste para el cambio de la temperatura, aparecerá "- -" para la temperatura.

Pulse el botón de cambio de la temperatura (SET BACK) para acceder a la pantalla de confirmación del cambio. Se mostrará el tiempo de funcionamiento del cambio y la temperatura fijada.

### 2

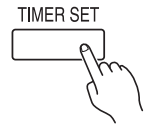

Presione el botón TIMER SET (configurar temporizador) durante 2 segundos o más.

### 3

#### ● Ajuste del día

#### ● Ajuste de la hora de funcionamiento

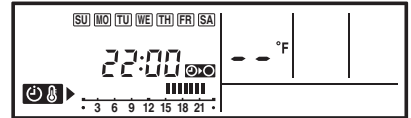
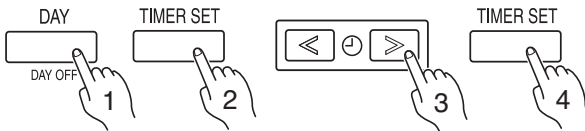

ej. Cuando se ajustan todos los días a la vez

Para ajustar la hora de funcionamiento, siga los mismos procedimientos dados para el temporizador semanal. El botón de TIMER DELETE (borrado de temporizador) también se utiliza como se describe en los procedimientos para el temporizador semanal.

### 4

#### ● Ajuste de la temperatura

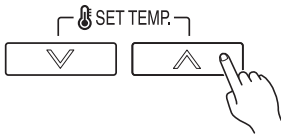

Presione los botones SET TEMP. (ajuste de temperatura) para configurar la temperatura. (El rango de configuración de la temperatura es el mismo que el rango para el modo de funcionamiento.)

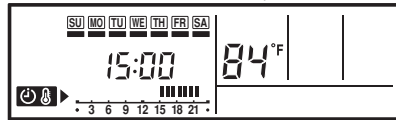

ej. Tiempo de funcionamiento 15:00–22:00

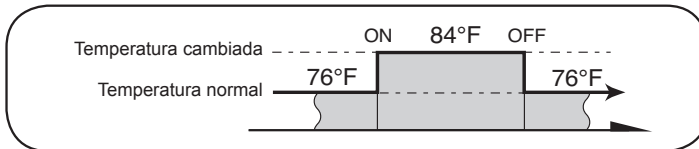

### 5

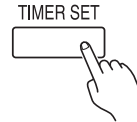

Repita los pasos 3 y 4.

Presione el botón TIMER SET (configurar temporizador) durante 2 segundos o más para completar las configuraciones del temporizador de temperatura SET BACK (configuración anterior).

## Funcionamiento del temporizador de cambio de la temperatura

#### ● Activación

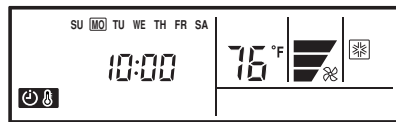

ej. Pantalla durante el funcionamiento del temporizador de cambio de la temperatura (No se mostrará el tiempo de funcionamiento.)

Pulse el botón de cambio de la temperatura (SET BACK). Aparece la pantalla de confirmación del cambio durante 5 segundos y, a continuación, el temporizador se inicia automáticamente.

#### ● Cancelación

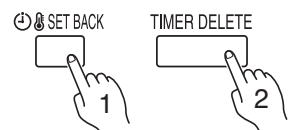

Presione el botón SET BACK (configuración anterior) y a continuación, presione el botón TIMER DELETE (eliminar temporizador) mientras se muestra la pantalla de confirmación SET BACK. Aunque el botón SET BACK (configuración anterior) se vuelva a presionar, el temporizador SET BACK se cancelará.

## NOTAS

- El temporizador de cambio de la temperatura solamente modifica la temperatura ajustada; no puede utilizarse para conectar o desconectar el acondicionador de aire.
- El temporizador SET BACK (cambio de temperatura) puede ser ajustado para funcionar hasta 2 veces por día pero se puede usar únicamente 1 ajuste de temperatura.
- El temporizador de cambio de la temperatura puede utilizarse a la vez con las funciones del temporizador de conexión (ON), de desconexión (OFF) y el semanal.
- La hora de funcionamiento del cambio de la temperatura se muestra únicamente en la pantalla de confirmación de dicho cambio. (Consulte el paso 1 para la pantalla de confirmación del cambio).

# AJUSTE DE LA DIRECCIÓN DE CIRCULACIÓN DEL AIRE

Las instrucciones sobre el modo calefacción (\*) sólo sirven para el “MODELO DE REFRIGERACIÓN Y CALEFACCIÓN” (Ciclo inverso). Antes de realizar este procedimiento, ponga en marcha el acondicionador de aire.

## Para ajustar el modo de funcionamiento

### ● Ajuste de la dirección del flujo de aire vertical



\* Pulse el botón de marcha/parado para poner en marcha el acondicionador de aire y, a continuación, siga estos pasos.

Pulse el botón de VAIVÉN y DIRECCIÓN DEL FLUJO DE AIRE VERTICAL para ajustar la dirección del flujo de aire vertical.

Cada vez que se presiona el botón, el margen de dirección del aire cambia de la forma siguiente:

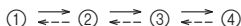

La visualización del mando no cambia.

Impostazione della direzione del flusso dell'aria:

①, ②, ③, ④: Durante el modo de  
Enfriamiento/  
Calefacción/Seco

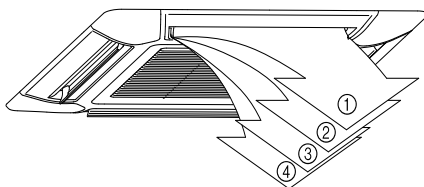

- Si intenta mover manualmente hacia arriba/abajo las lamas deflectoras de dirección puede provocar fallos de funcionamiento; en tal caso, detenga el funcionamiento y vuelva a poner en marcha el aparato. Las aletas deberían comenzar a funcionar de nuevo correctamente.

- Cuando se utiliza en una sala con niños, ancianos, o enfermos, la dirección del aire y la temperatura de la sala deben ajustarse teniendo en cuenta las circunstancias.

- La dirección del flujo de aire vertical se ajusta automáticamente, de acuerdo con el tipo de funcionamiento seleccionado.

Durante el modo de refrigeración/deshumectación : Flujo horizontal ①

\* Durante el modo de calefacción : Flujo descendente ④

- Durante el funcionamiento en el modo automático (AUTO), el primer minuto después de haberse puesto en funcionamiento, el flujo de aire será horizontal ①; la dirección del aire no podrá ajustarse durante este período.

### ● Ajuste de la dirección horizontal del aire

Esta función no se puede utilizar.

## FUNCIONAMIENTO DE VAIVÉN

Inicie el funcionamiento del acondicionador de aire antes de efectuar este procedimiento.

### Para seleccionar o detener el funcionamiento de vaivén



Pulse el botón de VAIVÉN y DIRECCIÓN DEL FLUJO DE AIRE VERTICAL durante más de 2 segundos. (Anule el ajuste volviendo a pulsarlo durante más de 2 segundos.)

#### Observaciones sobre el funcionamiento de vaivén

Tipo de funcionamiento	Ciclo seguido por el vaivén
Refrigeración/Calefacción/Deshumectación/Ventilador	de ① a ④

- El funcionamiento de vaivén puede detenerse temporalmente cuando el ventilador del acondicionador de aire no esté en funcionamiento, o cuando funcione a velocidades muy lentas.

# OPERACIÓN EN MODO AHORRO DE ENERGÍA

Inicie el funcionamiento del acondicionador de aire antes de efectuar este procedimiento.

## Emple de la función AHORRO DE ENERGÍA (ECONOMY)

**Presione el botón ahorro de energía (ECONOMY).**

Se encenderá el indicador de ahorro de energía (ECONOMY) (verde).

Inicia el funcionamiento del modo AHORRO DE ENERGÍA (ECONOMY).



## Para detener la función ahorro de energía (ECONOMY)

**Presione de nuevo el botón ahorro de energía (ECONOMY).**

Se apagará el indicador de ahorro de energía (ECONOMY) (verde).

Inicia el funcionamiento del modo normal.

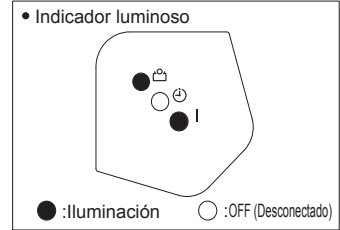

## Acerca del funcionamiento del modo ahorro de energía (ECONOMY)

En su máximo consumo, el funcionamiento de ahorro de energía (ECONOMY) representa aproximadamente el 70% del rendimiento normal de su aire acondicionado para refrigeración y calefacción.

- Si la sala no está bien refrigerada (o calentada) durante el funcionamiento de ahorro de energía (ECONOMY), seleccione el funcionamiento normal.
- Durante el período de monitoreo en el modo automático (AUTO), la operación del acondicionador de aire no cambiará al funcionamiento de ahorro de energía (ECONOMY) incluso si selecciona el modo ahorro de energía (ECONOMY) presionando el botón funcionamiento de ahorro de energía (ECONOMY).
- Cuando funciona en el modo ahorro de energía (ECONOMY), la temperatura de la sala será un poco mayor que la temperatura definida en el modo refrigeración e inferior a la temperatura definida en el modo calefacción. Por tanto, el modo ahorro de energía (ECONOMY) puede ahorrar más energía que el otro modo normal.
- En el caso del aire acondicionado de tipo múltiple, el modo de funcionamiento de ahorro sólo está disponible para la unidad interior establecida.

# FUNCIONAMIENTO MANUAL/AUTOMÁTICO (MANUAL AUTO)

Emplee el funcionamiento manual/automático (MANUAL AUTO) en caso de que se pierda el mando a distancia o de que éste no esté disponible.

## Cómo utilizar los Controles de la Unidad Principal

**Pulse el botón manual/automático (MANUAL AUTO) durante más de 3 segundos y menos de 10 segundos en el panel de control de la unidad principal.**



Para detener el funcionamiento, pulse nuevamente el botón de funcionamiento manual/automático (MANUAL AUTO).

(Los controles están situados dentro de la rejilla de entrada)

- Cuando se haga funcionar el acondicionador de aire con los controles en el botón de funcionamiento manual/automático (MANUAL AUTO), éste funcionará en el mismo modo que el modo automático (AUTO) seleccionado en el mando a distancia.
- La velocidad de ventilador seleccionada será "AUTO" y el ajuste del termostato será el estándar (76°F (24,44°C)).

# LIMPIEZA Y MANTENIMIENTO

## ⚠ ¡PRECAUCIÓN!

- Antes de limpiar la unidad, asegúrese de parar el funcionamiento del acondicionador de aire y de desconectar la alimentación.
- Desconecte el interruptor principal de alimentación.
- Los ventiladores giran a alta velocidad en la unidad y podrían causar lesiones graves.
- Tenga cuidado de que la rejilla de entrada no se caiga.

- Cuando se usa durante períodos prolongados de tiempo, puede acumularse suciedad en el interior de la unidad, reduciendo su rendimiento. Recomendamos inspeccionar regularmente la unidad además de la limpieza y cuidados regulares. Para más información, consulte al personal de servicio autorizado.
- Cuando limpie el exterior de la unidad, no emplee nunca agua que esté más caliente de 104 °F, agentes abrasivos fuertes o agentes volátiles como por ejemplo bencina o disolventes.
- No exponga el cuerpo de la unidad a insecticidas ni rociadores para el cabello líquidos.
- Si la unidad no será puesta en funcionamiento por un período de 1 mes o más, asegúrese de permitir que las partes internas de la unidad sequen completamente, por adelantado, haciendo funcionar la unidad en modo de ventilación durante medio día.

# LIMPIEZA Y MANTENIMIENTO

## Limpiieza del filtro de aire

1. Empuje los ganchos de soporte de la rejilla de toma hacia el centro de la unidad para abrir la rejilla.

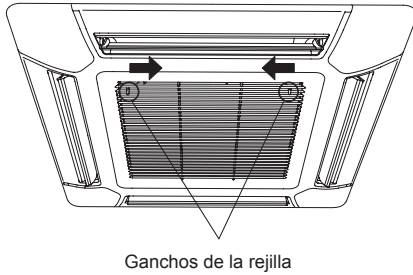

2. Saque el filtro de dentro de la rejilla de toma.

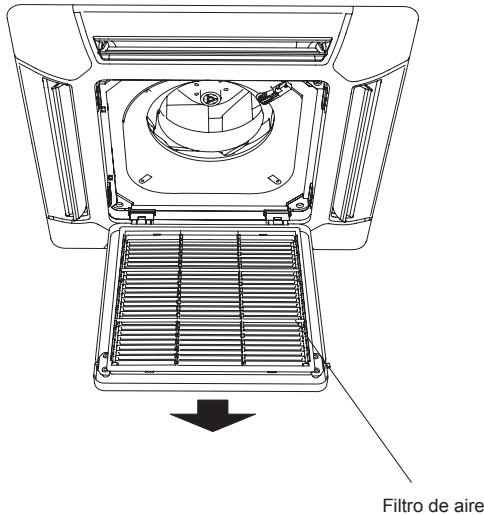

3. Limpie los filtros de aire.

Extraiga el polvo de los filtros de aire con un aspirador o lavándolo. Después de lavarlo, deje secar bien los filtros en un lugar en el que no toque la luz del sol.

4. Vuelva a encajar los filtros de aire a la rejilla de entrada.

- ① Vuelva a colocar el filtro en su soporte.
- ② Asegúrese de que el filtro está en contacto con el tope del filtro cuando se vuelva a colocar en su sitio.

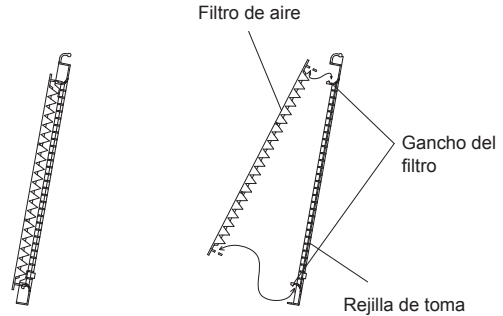

5. Cierre la rejilla de toma y empuje los ganchos de la rejilla hacia fuera, fijándolos en su lugar.

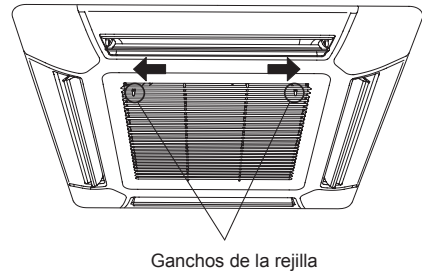

- Emplee una aspiradora para sacar el polvo acumulado del filtro de aire, o lávelo con una solución de detergente suave y agua tibia. Si lo ha lavado, séquelo bien en un lugar a la sombra antes de volverlo a instalar en el acondicionador de aire.
- Si se deja acumular el polvo en el filtro de aire, se reducirá el flujo de aire, reduciendo la eficacia del funcionamiento y aumentando el ruido.

## Reajuste del indicador de filtro (Un ajuste especial)

- Se puede utilizar si se ajusta correctamente durante la instalación. Por favor, consulte al personal de servicio autorizado cuando esté usando esta función.

- Se iluminará cuando sea tiempo de cambiar los filtros de aire.

Después de encender la energía, pulse el botón MAINTENANCE (Mantenimiento) durante 2 segundos o más en el mando a distancia o pulse el botón MANUAL AUTO durante 2 segundos o menos en la unidad interior.

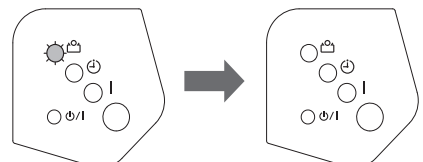
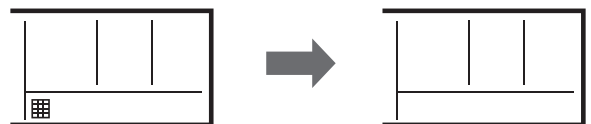

⚙️ :Parpadeando ○ :OFF (Desconectado)

# LOCALIZACIÓN DE AVERÍAS

Las instrucciones sobre el modo calefacción (\*) sólo sirven para el “MODELO DE REFRIGERACIÓN Y CALEFACCIÓN” (Ciclo inverso).





**¡ADVERTENCIA!**

En el caso de un mal funcionamiento (olor a quemado, etc.), detenga inmediatamente el funcionamiento, desenchufe la clavija de alimentación, y consulte al personal de servicio cualificado.

Si sólo se desconecta el interruptor de alimentación del aparato, no se desconectará por completo de la fuente de alimentación. Asegúrese siempre de desenchufar la clavija de alimentación o de desconectar el disyuntor para asegurarse de que la alimentación se ha desconectado por completo.

Antes de solicitar el servicio técnico, efectúe las comprobaciones siguientes:

	Síntoma	Problema	Vea la página
FUNCIONES NORMALES	No se pone inmediatamente en funcionamiento:	<ul style="list-style-type: none"> <li>● Si se para el aparato y se pone inmediatamente en funcionamiento otra vez, el compresor no funcionará durante unos 3 minutos para evitar que se quemen los fusibles.</li> <li>● Siempre que se desenchufa la clavija de alimentación y se vuelve a enchufar a una toma de corriente, se activa el circuito de protección durante unos 3 minutos evitando el funcionamiento del aparato durante este período de tiempo.</li> </ul>	—
	Se oye ruido:	<ul style="list-style-type: none"> <li>● Durante el funcionamiento inmediatamente después de haberlo parado, puede oírse sonido de agua circulando por los tubos del acondicionador de aire. Además, puede notarse ruido durante 2 a 3 minutos después de la puesta en funcionamiento (sonido de circulación del refrigerante).</li> <li>● Durante el funcionamiento, es posible que se oiga un pequeño chirrido. Este sonido se debe a una pequeña expansión y contracción del panel frontal debido a los cambios de temperatura.</li> </ul>	—
		*● Durante el funcionamiento de calefacción, en ocasiones puede oírse una especie de chisporroteo. Este sonido se produce durante el funcionamiento de desescarche automático.	14
	Olores:	<ul style="list-style-type: none"> <li>● Es posible que la unidad interior emita ciertos olores. Se deben a los olores de la sala (muebles, tabaco, etc.) que ha absorbido la unidad de interiores.</li> </ul>	—
	Se emite humedad o vapor:	<ul style="list-style-type: none"> <li>● Durante el funcionamiento de refrigeración y deshumectación, es posible que se aprecie un poco de neblina saliendo de la unidad interior. Se debe al enfriamiento súbito del aire de la sala por el aire emitido por la unidad de interiores, produciendo condensación y niebla.</li> </ul>	—
		*● Durante el funcionamiento de la calefacción, puede que se detenga el ventilador de la unidad exterior, y puede emitirse vapor desde el aparato. Esto se debe al funcionamiento de desescarche automático.	14
	El flujo de aire es débil o se para:	*● Cuando se inicia el modo de calefacción, la velocidad del ventilador es temporalmente muy baja, para dejar que las partes internas se calienten.	—
		*● Durante el funcionamiento de calefacción, si la temperatura de la sala aumenta por encima del ajuste del termostato, la unidad exterior se parará y la unidad interior funcionará con una velocidad muy lenta del ventilador. Si desea calentar más la habitación, configure el termostato a un ajuste mayor.	—
		*● Durante el funcionamiento de la calefacción, la unidad se detiene temporalmente (entre 4 y 15 minutos) debido al funcionamiento en el modo de descongelación automática. Durante dicha descongelación,  aparecerá en la pantalla.	14
		● Es posible que el ventilador funcione a velocidad muy lenta durante el modo de deshumectación o cuando el aparato está monitorizando la temperatura de la sala.	—
		● Durante el funcionamiento silencioso (QUIET), el ventilador funcionará a muy baja velocidad.	—
		● Durante el funcionamiento automático (AUTO) de monitorización, el ventilador funcionará a velocidad muy lenta.	—
● En el caso de unidades multi-tipo, si se opera múltiples unidades en diferentes modos de operación como se muestra abajo, las unidades operadas después se detendrán y la lámpara indicadora de OPERACIÓN (verde) destellará,  aparecerá en la pantalla. Modo calefacción y modo enfriamiento (o modo seco). Modo calefacción y modo ventilador.		16	
Se produce agua desde la unidad exterior:	*● Durante el funcionamiento de calefacción, puede producirse agua desde la unidad exterior debido al funcionamiento automático de desescarche.	14	
El indicador económico de filtro (ECONOMY) parpadea:	● Limpie el filtro. Posteriormente, apague el indicador económico de filtro (ECONOMY).	12	
La pantalla del sensor térmico  del mando a distancia está parpadeando:	● Puede que el sensor de la temperatura de la habitación funcione de forma incorrecta. Póngase en contacto con el personal de servicio autorizado.	—	

# LOCALIZACIÓN DE AVERÍAS

Las instrucciones sobre el modo calefacción (\*) sólo sirven para el “MODELO DE REFRIGERACIÓN Y CALEFACCIÓN” (Ciclo inverso).

	Síntoma	Puntos a comprobar	Vea la página
COMPRUEBEOTRA VEZ	No funciona:	<ul style="list-style-type: none"> <li>● ¿Se ha desconectado el disyuntor?</li> <li>● ¿Ha ocurrido un fallo de la red de alimentación?</li> <li>● ¿Se ha quemado un fusible o se ha disparado un disyuntor?</li> </ul>	—
		<ul style="list-style-type: none"> <li>● ¿Funciona el temporizador?</li> </ul>	6 a 8
	Refrigeración (o *Calefacción) insuficiente:	<ul style="list-style-type: none"> <li>● ¿Está sucio el filtro de aire?</li> <li>● ¿Están obstruidos el orificio de salida o la rejilla de entrada del acondicionador de aire?</li> <li>● ¿Realizó correctamente los ajustes de la temperatura de la sala (termostato)?</li> <li>● ¿Hay alguna puerta o ventana abierta?</li> <li>● En el caso de refrigeración, ¿hay alguna ventana que deja entrar la luz del sol? (Cierre las cortinas.)</li> <li>● En el caso del funcionamiento de refrigeración, ¿hay aparatos y ordenadores dentro de la habitación o hay demasiada gente en la habitación?</li> </ul>	—
		<ul style="list-style-type: none"> <li>● ¿La unidad está ajustada para el funcionamiento silencioso (QUIET)?</li> </ul>	—

Si el problema persiste después de efectuar estas comprobaciones o nota olor a quemado, detenga inmediatamente el funcionamiento, desconecte el interruptor electrónico y consulte al servicio técnico autorizado.

## CONSEJOS PARA EL FUNCIONAMIENTO

Las instrucciones sobre el modo calefacción (\*) sólo sirven para el “MODELO DE REFRIGERACIÓN Y CALEFACCIÓN” (Ciclo inverso).

### \*Funcionamiento de la calefacción

- Este acondicionador de aire utiliza un principio de bomba de calor, que absorbe el calor del aire exterior y lo transporta al interior. Como resultado, su capacidad de calefacción se reduce a medida que la temperatura exterior baja. Si percibe que se está produciendo un rendimiento de calefacción insuficiente, recomendamos que use este acondicionador de aire en conjunto con otro tipo de aparato de calefacción.
- Los acondicionadores del tipo de bomba de calor utilizan la recirculación del aire caliente para calentar la habitación. Como resultado, se precisa de cierto tiempo después de la puesta en funcionamiento para calentar todo el local.

### \*Cuando las temperaturas interior y exterior son altas

- Cuando ambas temperaturas interior y exterior son altas durante el uso del modo de calefacción, el ventilador de la unidad exterior se detendrá algunas veces.

### \*Descongelación automática controlada por micro ordenado

- Cuando utilice el modo de Calefacción en condiciones de baja temperatura exterior y alta humedad, se puede formar hielo en la unidad exterior, resultando en una reducción del rendimiento.  
Para evitar este tipo de reducción del rendimiento, esta unidad está equipada con una función de descongelación automática controlada por micro ordenador. Durante el ciclo de descongelación, el ventilador interior se detendrá y aparecerá  en el control remoto. El aire acondicionado tardará entre 4 y 15 minutos a funcionar de nuevo.
- Luego de que se detenga la operación de calentamiento, si se forma escarcha en la unidad exterior, esta iniciará la operación de descongelamiento automático.  
En este punto, la unidad de exteriores se detendrá automáticamente luego de operar por unos pocos minutos.

### Baja refrigeración ambiente

- Cuando cae la temperatura exterior, los ventiladores de la unidad de exterior podrían cambiar a Baja Velocidad o uno de los ventiladores podría detenerse intermitentemente.

### Mandos a distancia duales (opcional)

Se puede agregar un mando a distancia adicional hasta un máximo de 2 mandos a distancia. Cada mando a distancia puede controlar el acondicionador de aire. Sin embargo, las funciones de temporizador no podrán ser utilizadas en la unidad secundaria.

### Control en grupo

1 mando a distancia puede controlar hasta un máximo de 16 acondicionadores de aire.

Todos los acondicionadores de aire funcionarán bajo los mismos ajustes.

**No se podrá usar el control en grupo cuando esté en uso por parte del tipo múltiple.**

# CONSEJOS PARA EL FUNCIONAMIENTO

## Baja refrigeración ambiente

### MODELO DE REFRIGERACIÓN

- Cuando la temperatura de la habitación es 4 °F mayor que la temperatura seleccionada, el modo cambiará entre refrigeración y deshumectación.
- Durante el funcionamiento del modo de deshumectación, el ajuste del ventilador (FAN) debe cambiarse a velocidad baja (LOW) para conseguir un efecto refrigerante suave; durante ese tiempo, el ventilador podría dejar de rotar temporalmente.

### MODELO DE CALEFACCIÓN Y REFRIGERACIÓN (ciclo inverso)

#### Función de selección automática

- Al seleccionar el MODO AUTOMÁTICO, el acondicionador de aire selecciona el modo de funcionamiento (refrigeración o calefacción) según sea la temperatura de la habitación.
- Cuando la transición automática (AUTO CHANGEOVER) se selecciona por primera vez, el ventilador funcionará a una velocidad muy baja durante algunos minutos mientras la unidad determina las condiciones actuales de la habitación y selecciona el modo de funcionamiento apropiado.  
Si la diferencia entre el ajuste del termostato y la temperatura de la habitación es más de +4 °F  
→ funcionamiento de refrigeración  
Si la diferencia entre el ajuste del termostato y la temperatura de la habitación es de menos de ±4 °F  
→ Determinado por la temperatura exterior
- Si la diferencia entre el ajuste del termostato y la temperatura de la habitación es de más de -4 °F  
→ funcionamiento de calefacción
- Cuando la temperatura de la habitación se acerca a la fijada en el termostato, el acondicionador iniciará el modo de funcionamiento monitor. En este modo, el ventilador funcionará lentamente. Si posteriormente cambia la temperatura de la sala, el acondicionador de aire seleccionará de nuevo el modo de funcionamiento pertinente (calefacción o refrigeración) para hacer que la temperatura de la habitación se ajuste a la del termostato.

### Acerca de los modos de funcionamiento

#### Calefacción:

- Se emplea para calentar la sala.
- Cuando se selecciona el modo de calefacción, el acondicionador de aire funcionará con una velocidad del ventilador muy baja de 3 a 5 minutos, después de lo cual cambiará al ajuste seleccionado del ventilador. Este periodo de tiempo está provisto para permitir a la unidad interior calentarse antes de comenzar el funcionamiento completo.
- Cuando la temperatura de la sala es muy baja, puede formarse escarcha en la unidad exterior y puede reducirse el rendimiento. Para sacar esta escarcha, el aparato se establece automáticamente en el ciclo de desescarche de vez en cuando. Durante el desescarche automático, el funcionamiento y el funcionamiento de calefacción se interrumpen.
- Tras iniciar el funcionamiento de calefacción, la habitación tarda algún tiempo en calentarse.

#### Refrigeración:

- Se emplea para refrigerar la sala.

#### Deshumectación:

- Se emplea para enfriar un poco mientras se deshumecta la sala.
- No podrá calentar la sala durante el modo de deshumectación.
- Durante el modo de deshumectación, el aparato funcionará a baja velocidad; para poder ajustar la humedad de la sala, es posible que el ventilador de la unidad interior se pare de vez en cuando. Además, el ventilador puede funcionar a velocidad muy baja cuando se ajusta la humedad de la sala.
- La velocidad del ventilador no podrá cambiarse manualmente cuando se haya seleccionado el modo de deshumectación.

#### Ventilador:

- Se emplea para hacer circular el aire por la sala.

#### Durante el modo de calefacción:

Ajuste el termostato a una temperatura mayor que la temperatura actual de la habitación. El modo de calefacción no funcionará si el termostato se ajusta a una temperatura menor que la real de la sala.

#### Durante el modo de refrigeración/deshumectación:

Ajuste el termostato a una temperatura inferior que la temperatura actual de la habitación. Los modos de refrigeración y deshumectación no funcionarán si el termostato tiene ajustada una temperatura superior que la real de la sala (en el modo de refrigeración, sólo funcionará el ventilador).

#### Durante el modo de ventilador:

No es posible utilizar la unidad para calentar y refrigerar la sala.

## Reinicio automático

### En el caso de una interrupción de la alimentación

- La alimentación del acondicionador de aire ha estado interrumpida debido a un corte de la red de alimentación. Luego, el acondicionador de aire se reiniciará automáticamente en su modo anterior al reponerse la alimentación.
- El empleo de otros electrodomésticos (máquina de afeitar, etc.) o el empleo cercado de un transmisor de radio inalámbrico puede causar mal funcionamiento en el acondicionador de aire. En este caso, desconecte temporalmente el disyuntor, vuelva a conectarlo y, a continuación, utilice el mando a distancia para reanudar el funcionamiento.





# CONSEJOS PARA EL FUNCIONAMIENTO

## Acondicionador de aire del tipo múltiple

Esta unidad interior puede conectarse a una unidad exterior del tipo múltiple. El acondicionador de aire del tipo múltiple permite que varias unidades interiores funcionen en lugares distintos. Las unidades interiores pueden funcionar simultáneamente de acuerdo con su salida respectiva.

## Empleo simultáneo de unidades múltiples

Las instrucciones sobre el modo inversor (\*) sólo sirven para el "MODELO INVERSOR".

- Cuando se esté usando un acondicionador de aire de tipo múltiple, las múltiples unidades de interior pueden funcionar simultáneamente, pero cuando 2 o más unidades interiores del mismo grupo funcionan simultáneamente, la eficiencia de calefacción y refrigeración será menor que cuando se usa solo una unidad interior individual. Consecuentemente, cuando desee usar más de 1 unidad de interior para refrigeración al mismo tiempo, su uso debería concentrarse en la noche y en otros momentos cuando se requiera una menor cantidad producida. Del mismo modo, cuando se emplea unidades múltiples simultáneamente para calefacción, se recomienda emplearlas en conjunto con otras estufas auxiliares, según sea necesario.
- Las condiciones de las temperaturas del exterior de cada temporada, la estructura de las habitaciones y el número de personas presentes pueden ocasionar también diferencias en la eficacia del funcionamiento. Recomendamos probar varios patrones de temperaturas para confirmar el nivel de salida de calefacción y refrigeración de sus unidades, y emplear las unidades de modo que mejor corresponda a la vida cotidiana de su familia.
- Si descubre que 1 o más unidades proporcionan un nivel bajo de refrigeración o calefacción durante el funcionamiento simultáneo, recomendamos que detenga el funcionamiento simultáneo de las unidades múltiples.
- \* ● El funcionamiento no se producirá en los siguientes modos.  
Si se le ordena a la unidad interior que ejecute un modo de funcionamiento que no tiene, aparece  en la pantalla del mando a distancia y la unidad pasa a modo en espera.  
Modo de calefacción y modo de refrigeración (o modo de deshumectación)  
Modo de calefacción y modo de ventilación
- \* ● El funcionamiento se producirá en los siguientes modos.  
Modo de refrigeración y modo de deshumectación  
Modo de refrigeración y modo de ventilación  
Modo de deshumectación y modo de ventilación
- \* ● El modo de funcionamiento (modo de calefacción o modo de refrigeración (deshumectación)) de la unidad exterior estará determinado por el modo de funcionamiento de la unidad interior que haya sido activada en primer lugar. Si la unidad interior fue activada en el modo de ventilación, el modo de funcionamiento de la unidad exterior no estará determinado.  
Por ejemplo, si la unidad interior (A) se inició en modo ventilador y después se puso en funcionamiento la unidad (B) en modo calefacción, la unidad interior (A) empezará a funcionar en modo ventilador pero cuando la unidad (B) comience en modo calefacción, El siguiente  se mostrará en la pantalla del mando a distancia de la unidad (A) y ésta entrará en el modo de espera (standby). La unidad interior (B) continuaría funcionando en el modo de calefacción.

### Aviso

Las instrucciones sobre el modo calefacción (\*) sólo sirven para el "MODELO DE REFRIGERACIÓN Y CALEFACCIÓN" (Ciclo inverso).

- \* ● Durante el funcionamiento en el modo de calefacción, la unidad exterior iniciará de vez en cuando el funcionamiento de desescarche durante períodos breves. Durante el funcionamiento de desescarche, si el usuario ajusta la unidad interior para calefacción otra vez, continuará el modo de desescarche, y el funcionamiento de calefacción se iniciará después de terminar el desescarche, por lo que se requerirá algo más de tiempo antes de emitir aire caliente.
- \* ● Durante el funcionamiento en el modo de calefacción, la parte superior de la unidad interior puede calentarse, pero esto se debe a que el refrigerante circula por la unidad interior incluso cuando está parada, por lo que no implica ningún mal funcionamiento.

## AUTODIAGNOSIS

Si en el indicador de temperatura aparece "Er", es necesario inspeccionar el sistema del acondicionador de aire. Consulte al personal de servicio autorizado.

Número de unidad (normalmente 00)

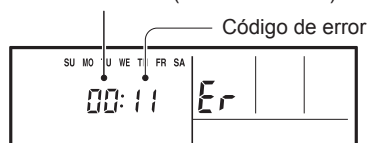

ej. Comprobación de la autodiagnosís







**FUJITSU GENERAL LIMITED**  
1116, Suenaga, Takatsu-ku, Kawasaki 213-8502, Japan